



Ditec ION4-ION6

Sliding gates

(translation of the original instructions)

IP2288EN • 2018-02-26

Technical Manual

Tartalom

	Tárgy	Oldal
1.	Általános biztonsági előírások	3
	Általános biztonsági előírások felhasználók részére	4
2.	A részben kész gépek beépítéséről szóló nyilatkozaty	5
2.1	Gép irányelv	5
3.	Technikai tulajdonságok	6
4.	Normál telepítés	7
5.	Méretek	8
6.	Főbb alkatrészek	8
7.	Telepítés	9
7.1	Előzetes ellenőrzések	9
7.2	Az alaplemez elhelyezése	9
7.3	Automatika telepítése	10
7.4	Fogasléc illesztése	11
7.5	Működés virtuális enkóderrel	12
7.6	Opcionális kiegészítők telepítése	12
7.6.1	Mágneses végállás kapcsolók	12
7.6.2	Akkumulátor készlet	12
7.6.3	Kézi kioldás	12
8.	Elektromos csatlakozások	13
9.	LCU48 kártya	14
10.	Menük használata	15
10.1	A kijelző be-, és kikapcsolása	15
10.2	Navigációs kulcsok	15
10.3	Menü térkép	16
11.	Beüzemelés	18
11.1	WZ - Varázsló konfigurációs menü	18
12.	Parancsok	20
12.1	SOFA1-SOFA2 vagy GOPAVRS önszabályozó biztonsági él	21
13.	Kimenetek és kiegészítők	21
14.	Jumper beállítás	22
15.	Beállítások	23
15.1	Fő menü	23
15.2	Kettes szintű menü - AT (Automatikus konfigurációk)	24
15.3	Kettes szintű menü - BC (Alap konfigurációk)	25
15.3.1	Kiegészítő BC szintű, konfigurálható paraméterek (AT → AA engedélyezett)	26
15.4	Kettes szintű menü - BA (Alap beállítások)	27
15.4.1	Kiegészítő BA szintű, konfigurálható paraméterek (AT → AA engedélyezett)	28
15.5	Kettes szintű menü - RO (Rádió műveletek)	30
15.5.1	Kiegészítő RO szintű, konfigurálható paraméterek (T → AA engedélyezett)	31
15.6	Kettes szintű menü - SF (Speciális funkciók)	32
15.6.1	Kiegészítő SF szintű, konfigurálható paraméterek (AT → AA engedélyezett)	33
15.7	Kettes szintű - CC (Ciklus számláló)	34
15.7.1	Kiegészítő CC szintű, konfigurálható paraméterek (AT → AA engedélyezett)	35
15.8	Kette szintű menü - EM (Energia kezelés)	35
15.8.1	Kiegészítő EM szintű, konfigurálható paraméterek (AT → AA engedélyezett)	36
15.9	Kettes szintű menü - AP (Magasabb szintű paraméterek)	36
15.9.1	Kiegészítő AP szintű, konfigurálható paraméterek (AT → AA engedélyezett)	38
16.	A kijelzőn látható jelek	40
16.1	Automatika állapotának kijelzése	40
16.2	Biztonsági eszközök és parancsok kijelzése	42
16.3	Riasztások és hibaüzenetek megjelenítése	43
17.	Hibaelhárítás	46

1. Általános biztonsági előírások



Kérjük, kövesse az alábbi utasításokat. Az ebben a kézikönyvben megadott információk figyelmen kívül hagyása személyi sérüléshez vagy a berendezés károsodásához vezethet.

Ez a telepítési útmutató kizárólag szakembereknek szól.

A szerelést, elektromos bekötéseket és beállításokat szakszerűen és a hatályos előírásoknak megfelelően kell végezni. Gondosan olvassa el az útmutatót mielőtt telepíti a terméket.

A hibás telepítés veszély forrása lehet.

A csomagoló anyagokat (műanyag, polisztirol, stb.) nem szabad kidobni a természetbe, tartsa távol gyermekektől mert veszélyes lehet.



A telepítés megkezdése előtt győződjön meg róla, hogy a termék kifogástalan állapotban van-e. Ne telepítse a terméket robbanásveszélyes környezetben: a gyúlékony gázok és a gyúlékony párolgó anyagok komoly veszélyt jelentenek.

Ne telepítse a terméket robbanásveszélyes környezetben: a gyúlékony gázok és a gyúlékony párolgó anyagok komoly veszélyt jelentenek.

Az automatika telepítése előtt végezzen el minden szükséges szerkezeti átalakítást, a biztonság érdekében gondoskodjon a munkaterület őrzéséről, elkerítéséről, figyeljen az általános baleseti helyzetekre: zúzódas, nyírás, stb..

Bizonyosodjon meg róla, hogy a meglévő szerkezet megfelel az előírásoknak, stabilitása megfelelő. Az automatika gyártója nem felelős a szakszerűtlen beépítésből adódó, a használat közben bekövetkező keret deformálódásért.

A biztonsági eszközök (fotocellák, biztonsági élek, vészleállító, stb.) telepítésekor figyelembe kell venni a vonatkozó törvényeket és irányelveket, a helyes munkavégzés szabályait, az automatizálás által kifejtett erőket és a működés logikáját.

A biztonsági eszközöknek védeniük kell ütközés, vágás, becsípés és a motorizált ajtó általános veszélyeivel szemben.



Használja a törvény által előírt jeleket a veszélyes területeken.

Minden telepített berendezést el kell látni egy jól látható motorizált ajtó adattáblával. Igény esetén csatlakoztassa az automatizálást egy hatékony földelési rendszerhez, amely megfelel a hatályos biztonsági előírásoknak. A telepítés alatt, karbantartáskor, javításkor, áramtalanítsa a készüléket mielőtt leveszi az elektromos alkatrészek burkolatát. Az automatika védőburkolatát csak szakember veheti le.



Az elektronikus alkatrészek szerelésekor használjon antisztatikus földelt csuklópántot.

A gyártó minden felelősséget elhárít akkor, ha a nem kompatibilis részegységek nem működnek megfelelően a termékkel, csak eredeti alkatrészeket szabad használni. Javításra, vagy cserére kizárólag Ditec Entrematic eredeti alkatrészeket szabad használni.

A telepítőnek el kell látni a felhasználót a motorizált ajtó automatikus, kézi és vészhelyzeti működtetésével kapcsolatos információkkal, át kell adnia a használati útmutatót

Általános felhasználói biztonsági óvintézkedések



Ez az előírás fontos és elválaszthatatlan része a terméknek és át kell adni a felhasználónak.

Olvassa el figyelmesen, mivel fontos információkat tartalmaz a biztonságos telepítésről, használatról és a karbantartásról.

Ezt az útmutatót őrizze meg és adja tovább a rendszer későbbi használójának. Ez a termék csak arra a célra használható, amire tervezték.

Minden más egyéb felhasználás tilos és veszélyes. A gyártó nem vállal felelősséget a nem rendeltetésszerű használatból eredő károkért. Maradjon távol a mozgó gépészeti részekről! Ne lépjen be a mozgó kapu működési területére, míg a kapu mozgásban van! Ne gátolja a kapu mozgását, mert ez veszélyes lehet!

Ne engedje meg, hogy gyerekek játszanak, vagy ott tartózkodjanak a kapu üzemi tartományában! Tartsa gyermekektől távol a távirányítót, vagy a más vezérlő eszközöket, hogy elkerülhesse a motorizált kapu véletlen működtetését!

Hibás működés, vagy meghibásodott termék esetén kapcsolja ki a hálózati kapcsolót, ne kísérelje meg a javítást, bízza szakemberre!

A fentiek be nem tartása veszély forrása lehet.

Bármely tisztítást, karbantartást vagy javítást csak szakember végezhet.

Annak érdekében, hogy a rendszer hatékonyan és helyesen működjön, a gyártó utasításait be kell tartani, a motorizált kapu rendszeres karbantartását csak kompetens szakember végezheti.

Különösen ajánlott a biztonsági berendezések rendszeres ellenőrzése, a helyes működés érdekében.

Az összes telepítési, karbantartási, javítási munkát bizonylatolni kell, és ezt elérhetővé kell tenni a felhasználó részére.

Az elektromos, elektronikus hulladékot és a használt akkumulátorokat csak a helyi hatóságok által kijelölt speciális szelektív hulladékgyűjtő helyeken szabad elhelyezni.



2. A részben kész gépek beépítéséről szóló nyilatkozat

(2006/42 / EK irányelv, II-B. Melléklet)

Az Entrematic Group AB gyártó, a Lodjursgatan 10, SE-261 44 Landskrona, Svédország székhelyű gyártó kijelenti, hogy a Ditec ION4-ION6 automatikája úszó kapukhoz:

- úgy tervezték, hogy kézi működtetésű kaput automatizálhassunk a 2006/42 / EK irányelvnek megfelelően. A motoros kapu gyártója köteles bejelenteni a 2006/42 / EK irányelvnek (II-A. Melléklet) való megfelelését az automatika indításának kezdete előtt;
- megfelel a 2006/42 / EK irányelv I. mellékletének 1. fejezete szerinti alapvető biztonsági követelményeknek;
- megfelel a 2014/30 / EU Elektromágneses Kompatibilitási Irányelvnek;
- megfelel a 2014/53 / EU RED irányelvnek;
- a biztonsági funkciók megfelelnek az EN ISO 13849-1 szerinti 2. kategóriába tartozó PLC-nek;
- a műszaki dokumentáció megfelel a 2006/42 / EK irányelv VII-B. mellékletének;
- a műszaki dokumentációt az Entrematic Olaszország Műszaki Hivatala (székhelye: Largo U. Boccioni 1 - 21040 Origgio (VA) - OLASZORSZÁG) és kérésre elérhető e-mailben a ditec@entrematic.com címre;
- a műszaki dokumentáció egy példányát az illetékes nemzeti hatóságoknak megfelelően indokolt kérelem alapján kell benyújtani.

Landskrona, 26-02-2018

Matteo Fino

(Chairman)

2.1 Gépi irányelvek

A gépekről szóló irányelv (2006/42 / EK) értelmében az ajtót vagy kaput mozgó gépkezelő ugyanolyan kötelezettségekkel rendelkezik, mint a gépgyártó, és mint ilyen:

- elkészíti a műszaki adatlapot, amely tartalmazza a gépi irányelv V. mellékletében feltüntetett dokumentumokat;

(A műszaki adatlapot a motoros ajtó vagy kapu gyártásának időpontjától számított legalább tíz évig meg kell őrizni és az illetékes nemzeti hatóságok rendelkezésére kell bocsátani);

- elkészíti az EK-megfelelési nyilatkozatot a gépekről szóló irányelv II-A mellékletének megfelelően, és átadja az ügyfélnek;
- fel kell tüntetni az EK-jelölést a motoros ajtón vagy kapun, a gépekről szóló irányelv I. mellékletének 1.7.3. pontjával összhangban;
- biztosítani kell a motoros ajtó vagy kapu biztonsági előírásoknak való megfelelését a szükséges biztonsági berendezések beszerelésével;

3. Technikai tulajdonságok

	ION4	ION4J	ION6	ION6J
Maximum hatótáv	12m			
Maximum kapu súly	400Kg		600Kg	
Kapu sebesség	0,1±0,3 m/s			
Nyomaték	200N névleges, 600N indítási		300N névleges, 800N indítási	
Áramforrás	230 V~ 50/60Hz	120 V~ 50/60Hz	230 V~ 50/60Hz	120 V~ 50/60Hz
Áram felvétel	0,45A	0,9A	0,6A	1,2A
Biztosíték	T1A	F2A	F1,6A	F3,15A
Motor teljesítmény	100 W		130 W	
Használat	80 ciklus/nap, 30 egymást követő folyamatos ciklus			
Élettartam	50,000-től150,000 ciklusig, a táblázatban megadott feltétellel (lásd a termék élettartam diagrammot)			
Zaj szint	LpA ≤ 70dB(A)			
IP védelmi besorolás	44			
Működési hőfok tartomány				
Termék méret	300 x 260 x 195			
Vezérlő panel	LCU48			
Motor kimeneti teljesítmény	24V 10A max			
Kiegészítők áram ellátás	24V 0,3A max			

Működési határok			
	ION4	ION6	
Kapuszárnny súly	>150Kg	10	-
	>200Kg	20	10
	>300Kg	30	20
	>400Kg	-	30
Kapuszárnny súly	>4m	20	10
	>8m	-	20
Kerék átmérő <100mm	10		
Sós környezet	10		
Beépített biztonsági él	10		
R1/R2 > alapértelmezett	10		
VA/VC > alapértelmezett OC/CB < alapértelmezett	10		

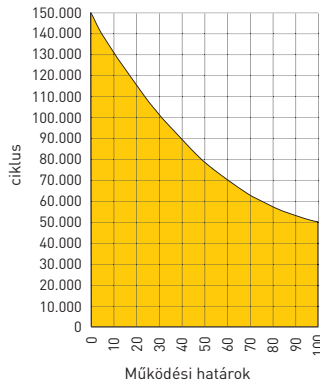

Példa az élettartam kalkulációra ION4	
Kapuszárnny súly>150Kg	10
Kapuszárnny szélesség> 4.5m	10
Kosz/por szennyezettség	10
Beépített biztonsági él	10
VA/VC > alapértelmezett	10
Teljes terhelési index	50
Várható élettartam - 80,000 ciklus	
Várható napi ciklus 22 (10 évvel számolva)	

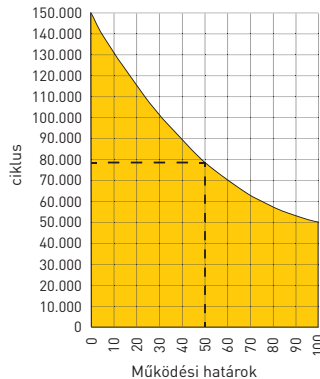

4. Normál telepítés

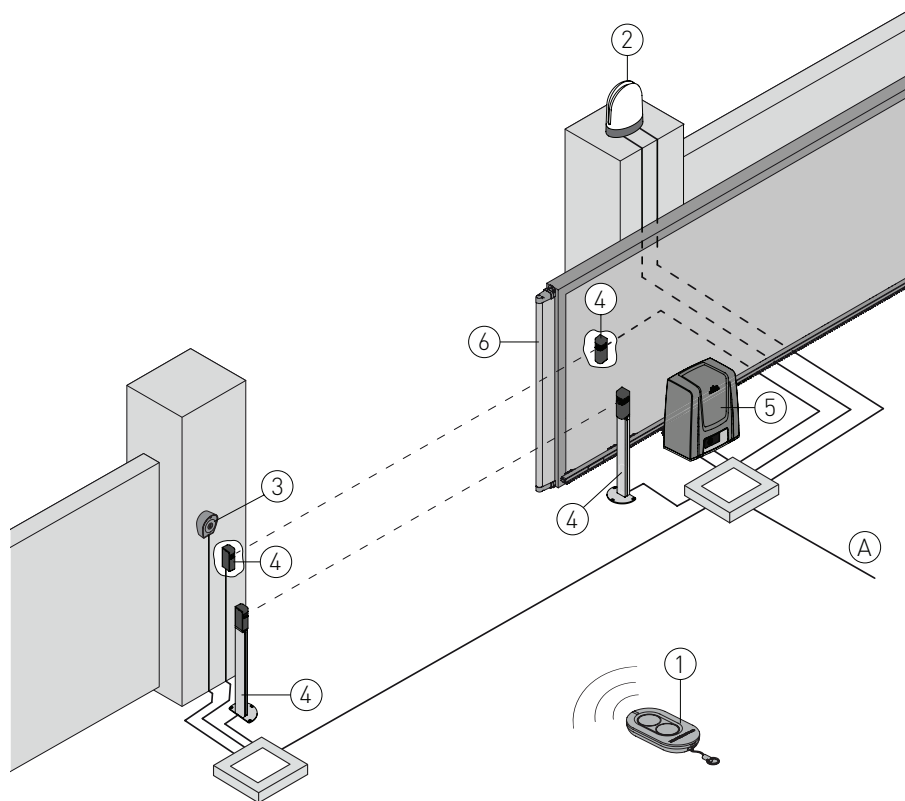

Ref.	Leírás	Kábel
1	Vezérlő panel	/
2	Villógó lámpa	2 x 1 mm ²
	Antenna (beépítve a villogó lámpába)	1 58 Ω coax
3	Kulcsos kapcsoló	4 x 0,5mm ²
	Vezeték nélküli kódkapcsoló	/
4	Fotocella	4 x 0,5 mm ²
5	ION automatika vezérlő panellel	3G x 1,5 mm ²
6	Biztonsági él	2 x 0,5 mm ²
A	<p>Csatlakoztassa a tápegységet egy típusjónaghagyással rendelkező, leválasztó kapcsolóval ellátot, legalább 3 mm-es érintkező nyílással (nem tartozék).</p> <p>A hálózati csatlakozásnak független útvonalat kell követnie a vezérléshez és biztonsági berendezésekhez kapcsolódástól függetlenül.</p>	

5. Méretek

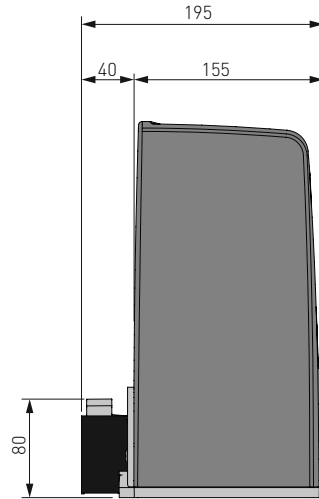
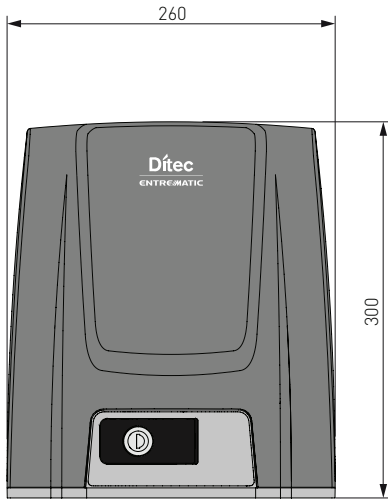

6. Főbb alkatrészek

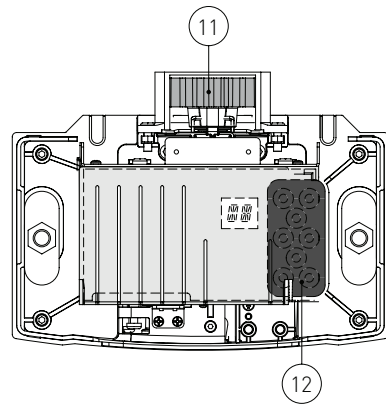
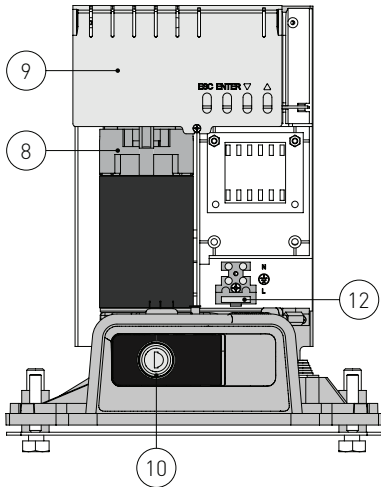

Ref.	Leírás
8	Motor
9	Vezérlő panel
10	Kulcsos kioldó
11	Fogaskerék
12	Kábel bemenet
13	230V AC bement

7. Telepítés

A feltüntetett teljesítmény jelzők csak DITEC kiegészítők és biztonsági berendezések használatával garantált.

Hacsak másként nincs megadva, minden méretet mm-ben adunk meg.

7.1 Előzetes ellenőrzések

Ellenőrizze a szárny stabilitását (kisiklás és oldalirányú elcsúszás), a görgőket és a felső vezetőket, hogy azok ne surlódjanak.

A vezető sínt biztonságosan rögzíteni kell a talajhoz a kapu nyílás teljes hosszában és minden akadályt el kell távolítani, mely a kapu mozgását akadályozná.

A végállásoknak illeszkedniük kell.

Ha a kapun rések vannak, győződjön meg róla, hogy azokat eltakarja, így megelőzve az esetleg sérüléseket. Ha ez nem lehetséges, akkor az oszlopra szereljen biztonsági berendezést.

Ugyanígy, biztonsági eszközt kell telepíteni a kapuzárny végére, így csökkentve az ütközési erőt..



Megjegyzés:

- Győződjön meg róla, hogy a kapu nem tud kisiklani a sínből
- Győződjön meg róla, hogy a biztonsági berendezések és a kézi kioldó megfelelően működik.

7.2 Az alaplemez elhelyezése

Készítsen beton alapot és rögzítse az előre fúrt alaplemez, mely legyen vízszintben, tiszta felülettel, a megadott telepítéshez leírt méretekkkel.



Megjegyzés: Ha beton alap már egy meglévő kialakítás, az alaplemez M8 csapszeggel tudja rögzíteni (nem tartozék).

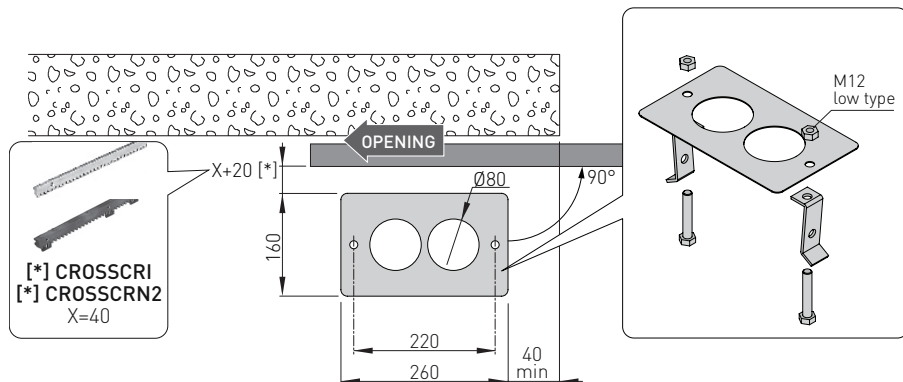

7.3 Automatika telepítése

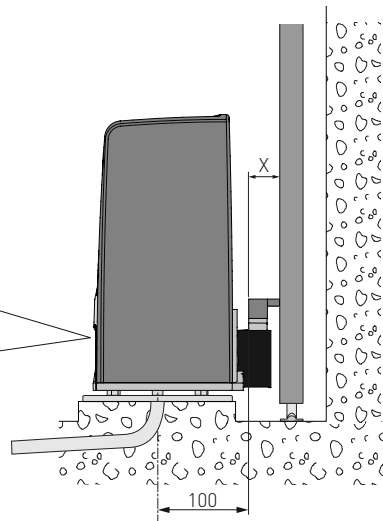
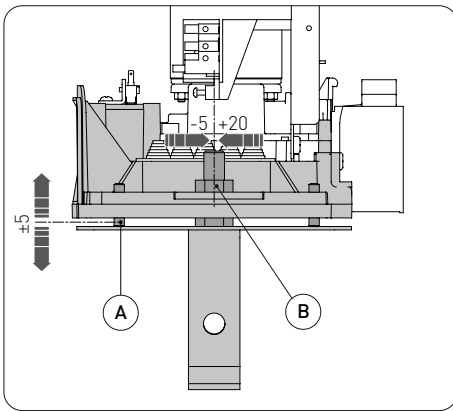
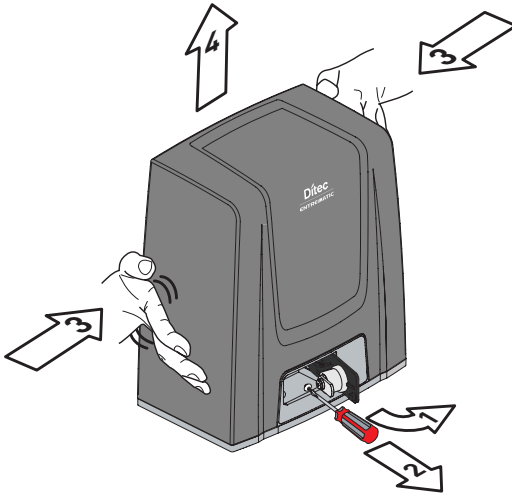

- Oldja ki az automatikát [1] (lásd MŰKÖDÉSI LEÍRÁS). Lazítsa ki az elülső csavart [2] és két oldalt benyomva távolítsa el a fedelet [3-4].
- Helyezze az automatikát az alaplемеzre.
- Állítsa be vízszintesen az alaplемеzen végig csúsztatva, majd függőlegesen a 4 darab szintező csavarral [A].
Megjegyzés: Függőleges beállításnál, enyhén emelje meg a motort az alaptól, így a fogasléc lehelyezhető és biztosítható a pontos beállítás.
- Az elhelyezést követően csavarokkal rögzítse a motort. [B].



FIGYELEM: A hajtóművet megfelelő módon fel kell emelni a földről.
Lazítsa meg a csavarokat [B].

7.4 Fogasléc illesztése

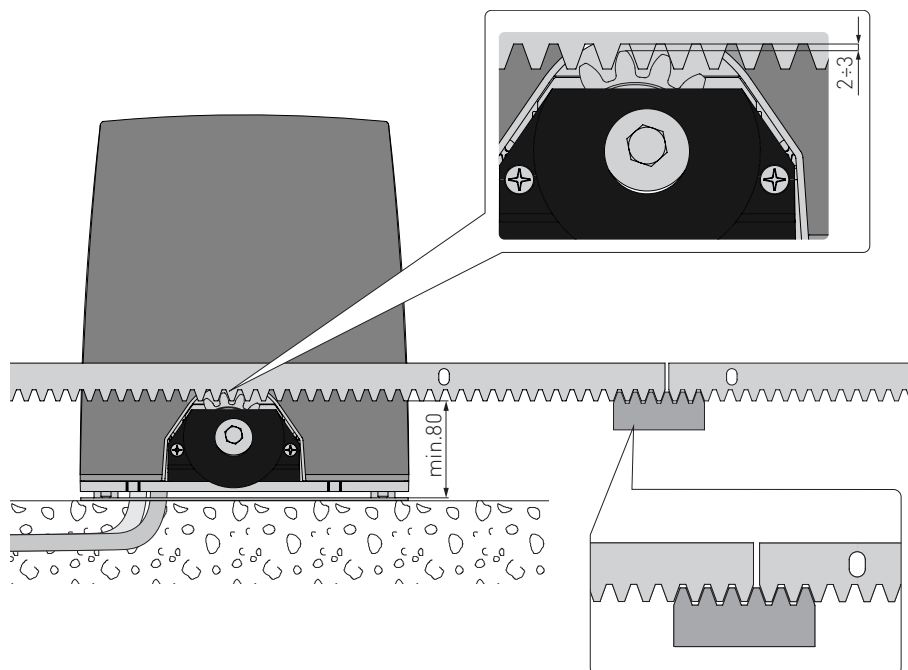

- Oldja ki a motort (lásd MŰKÖDÉSI LEÍRÁS) és nyissa ki a kaput.
 - Illesze a fogaslécet a fogaskerékhez és a kaput kézzel eltoltva rögzítse teljes hosszában.
- Megjegyzés: Annak érdekében, hogy az illesztések pontosak legyenek, használjon támasztékot az illesztési pontoknál, ahogy azt a képen is láthatja.
- Ha ez megvan, függőlegesen állítsa be motort úgy, hogy a fogaskerék és fogasléc között 2-3 mm maradjon.
 - Rögzítse a motort csavarokkal [B].
 - Kézzel ellenőrizze, hogy a kapu egyenletesen és rázkódás nélkül működik.

7.5 Működés virtuális enkóderrel

Az ION4-ION6 automatikák működéséhez nem szükséges végállaskapcsoló, mivel működésük virtuális enkóderrel történik.

Mechanikus nyitási és zárási végállások telepítése kötelező, amennyiben nincs mágneses végállás kapcsoló.

A kapu automatikusan lassít a végállás elérésekor.

7.6 Opcionális kiegészítők telepítése

7.6.1 Mágneses végállaskapcsolók



A végállaskapcsoló készlet arra szolgál, hogy leállítsa a kaput, mielőtt az elérné a nyitási és zárási mechanikai ütközőket.

A beépített végállaskapcsolóval a lassulást szabályozott teljesítményen hajtják végre a lehetséges súrlódás leküzdése érdekében.

A végállás kapcsoló beüzemelésének leírása a **NES100FCM** kézikönyvben található.

A végállaskapcsolók pozícionálásához a menüpontot használja **SF** → **TF** (láthatóvá válik a kiegészítő konfigurációk aktiválásával **AT** → **AA**).

A kijelzőn a végállások státusza a következő képpen jelenik meg:

- **FA**: nyitási végállás konfigurálva és aktiválva;
- **FC**: zárási végállás konfigurálva és aktiválva;
- **NQ** (a kijelző mindkét része aktiválva): nyitási végállás nincs konfigurálva és aktiválva;
- **NO** (a kijelző egyik része sem aktív): zárási végállás nincs konfigurálva és aktiválva;
- (a kijelző középső része aktív): nincs aktivált végállás ;

7.6.2 Akkumulátor készlet

Az akkumulátor készlet leírása a **SBU-BBU20-BBU65** kézikönyvben található.



Az akkumulátor készlet áramszünet esetén garantálja a készülék működését.

Az akkumulátoros működtetés fejlesztett szintű vezérléséhez lásd: EM menü.

7.6.3 Kézi kioldás

A kézi kioldás leírása a **IONSBM** és **ASR2** kézikönyvben található.



Távoli kioldással működtethető az automatika.

A mikrokapcsolók garantálják a biztonságot.

Kioldáskor a vezérlő panel végrehajt egy "reset" műveletet.

8. Elektromos csatlakozások

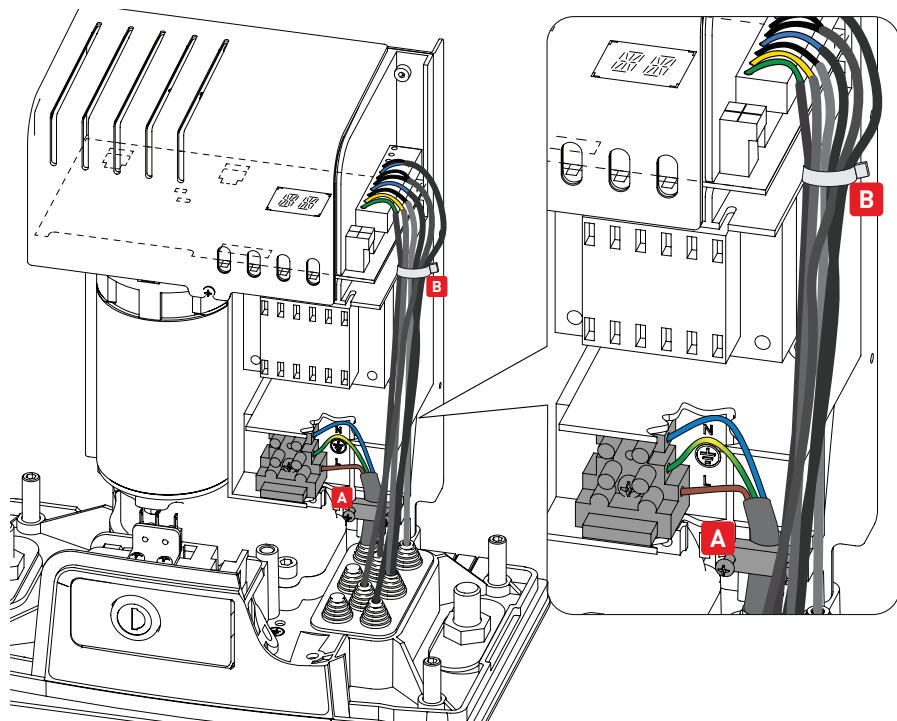

 A tápfeszültség csatlakoztatása előtt ellenőrizze, hogy a lemezek megfelelnek-e a hálózati tápegységnek.

A hálózati tápfeszültséghez legalább 3 mm-es érintkezőnyílású, leválasztó kapcsolót kell felszerelni.

Ellenőrizze, hogy van-e megfelelő biztosíték túlfeszültség védelem az elektromos rendszer felett. Az áramellátáshoz használjon egy H05RN-F 3G1.5 típusú elektromos kábelt. Csatlakoztassa az automatikában lévő terminálokhoz L (barna), N (kék),  (sárga/zöld).

MEGJEGYZÉS: a huzal megengedett legnagyobb része AWG14 [2 mm²].

A hatályos szabványok alapvető követelményeinek teljesítése érdekében zárja le a fedelet, miután a vezetékek csatlakoztak a terminálhoz. külső automatizálási szakaszban a hálózati tápegység és az egyéb alacsony feszültségű vezetékek (230V) csatlakozásakor el kell különíteni a független csatornákat a parancshoz kötött biztonsági eszközöktől (SELV = Safety Extra Low Voltage).

A csatorna néhány centiméterrel behatol az automatizálásba az alaplemez lyukain keresztül. Ügyeljen arra, hogy ne legyen olyan éles felület, ami károsíthatja a tápkábelt.

Győződjön meg róla, hogy a hálózati tápvezetékek (230V) és a kiegészítő vezetékek (24V) külön vannak.

A kábeleket kettős szigeteléssel kell ellátni. Rögzítse őket a sorkapcsokkal összhangban, és használjon kábelkötegelőket (lásd az A referenciát) vagy hevedereket (nem tartozék), hogy azok a helyükön maradhassanak.

9. LCU48 kártya

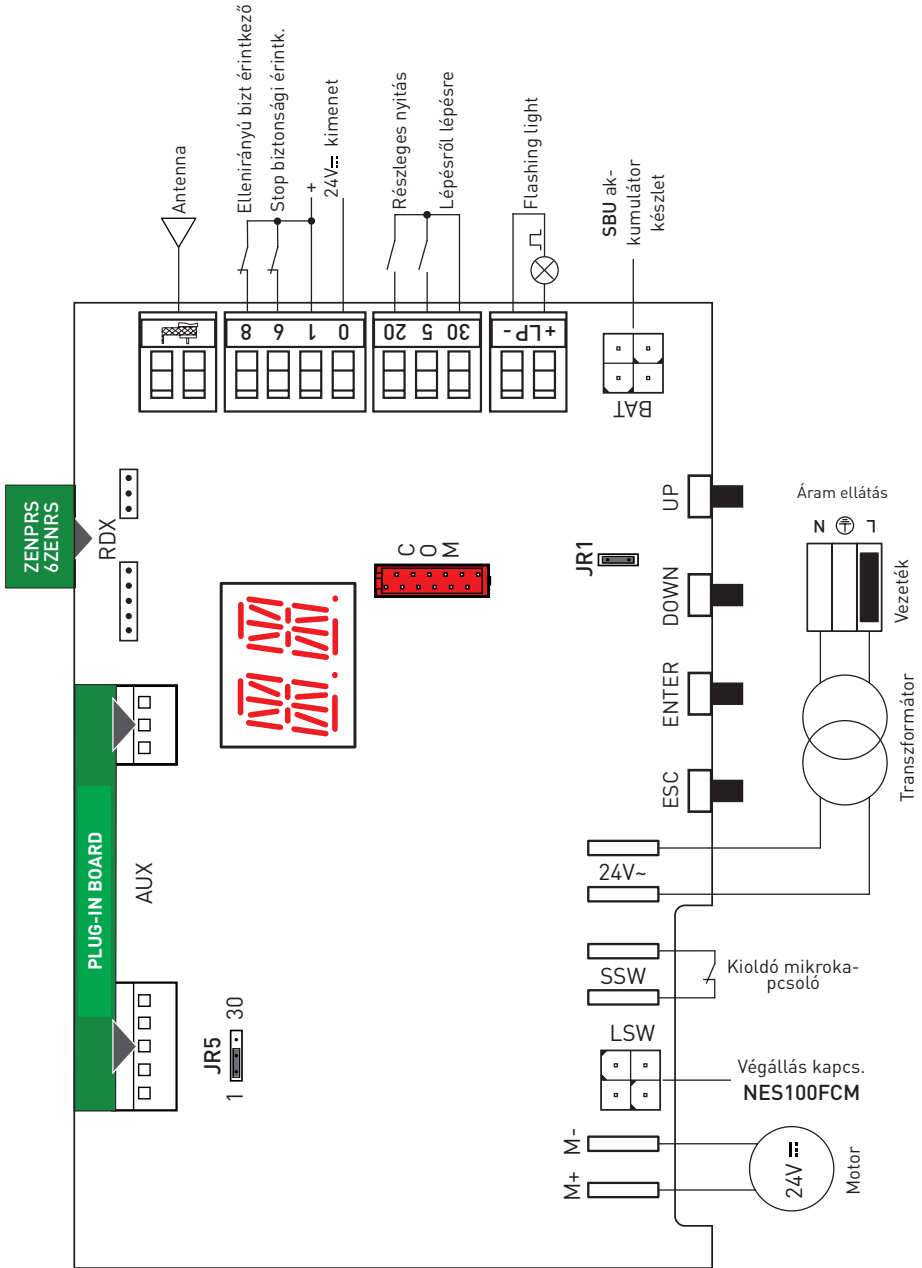





10. Menük használata



MEGJEGYZÉS: a gombnyomások lehetnek rövidek (kevesebb, mint 2 másodperc) vagy hosszabbak (2 másodpercnél hosszabb). Hacsak másképp nincs feltüntetve, a paraméterek beállításához a hosszabb nyomásra van szükség.

10.1 A kijelző KI-, ÉS BEKAPCSOLÁSA

A kijelző bekapcsolás a következő módon zajlik: 

- nyomja meg az ENTER-t 
- a kijelző funkció ellenőrzése elkezdődik  
- megjelenik az egyes szintű menü 

A kijelző kikapcsolása a következő módon zajlik:

- nyomja meg az ESC billentyűt

MEGJEGYZÉS: nincs automatikus kilépés a WZ gyors konfigurációs menüjéből. Az összes többi menü esetében a kijelző 60 másodperc inaktivitás után automatikusan kikapcsol.

10.2 Navigációs kulcsok

- A  és az ENTER egyidejű megnyomásával nyitási parancsot adunk.



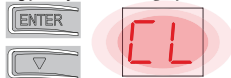

- A  és az ENTER egyidejű megnyomásával zárási parancsot adunk

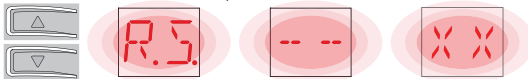

- A  és  egyidejű megnyomásával POWER RESET parancsot adunk (áramforrás megszakítása és az automatikus újraindítás)



- A gyors menü eléréshez nyomja meg a FEL  vagy LE  gombot.
- Paraméter beállításához válassza ki a kívánt értéket és nyomja meg az ENTER-t 2 másodpercig a mentéshez.

Példa: 30 másodperc beállítása a TC paraméternek

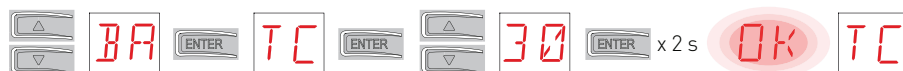

- Néhány menüben, a paramétermérő egység megtekinthető az ENTER megnyomásával.

10.3 Menü térkép

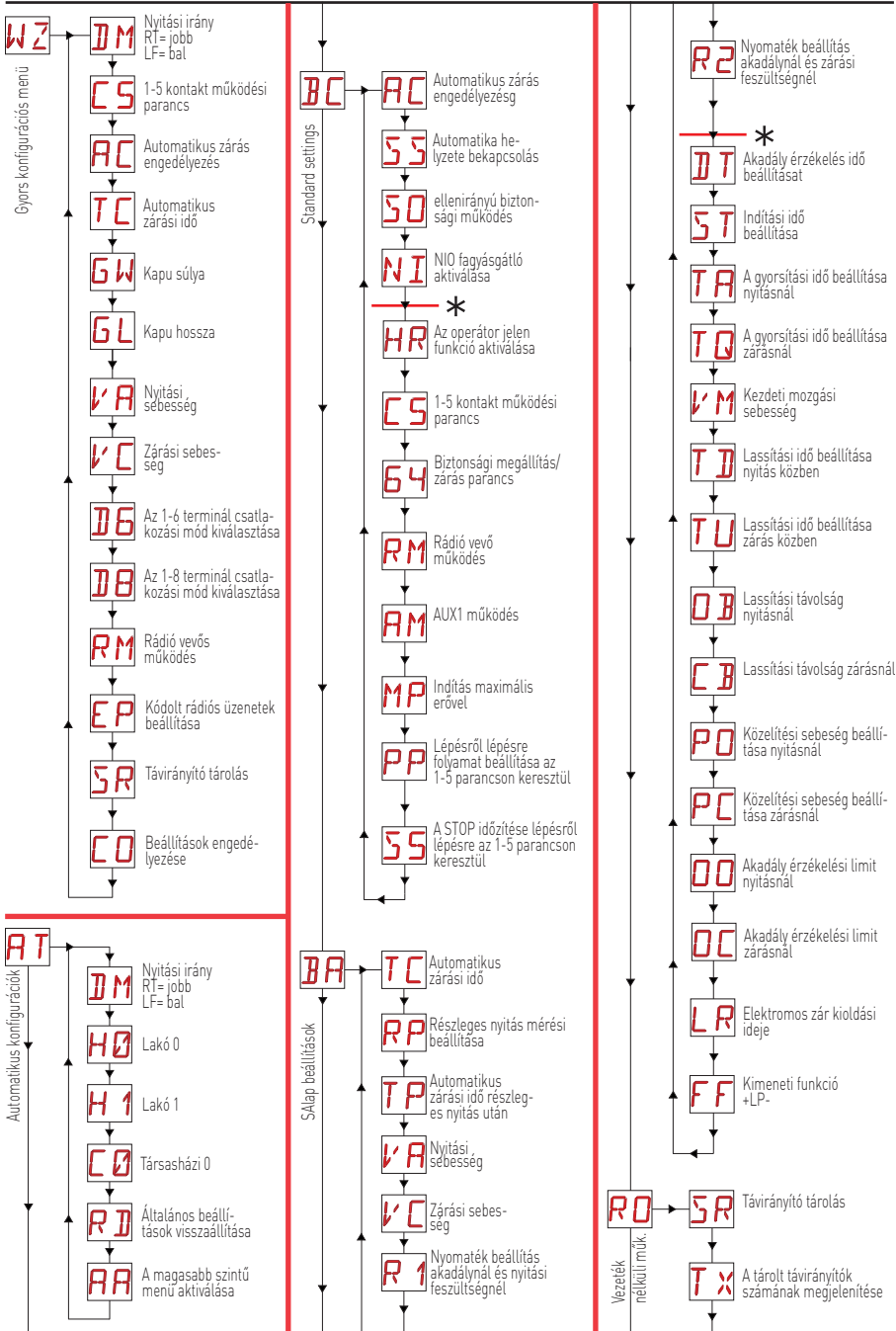

11. Beüzemelés

A termék gyors konfigurálásához használja a VARÁZSLÓ (WZ) menüt vagy a or kettes szintű AT (Automatikus Konfigurációk) menüt [Lásd: 15.2].

A pontosabb, személyre szabott konfigurációkért használja a fő menüet: BC, BA, RO, SF, CC, EM, AP.

11.1 WZ-Varázsló konfigurációs menü

Belépés a WZ Varázsló menübe:

Tartsa lenyomva az ENTER-t 2 másodpercig.



Amikor az OK befejezi a villogást, DM, a menü első paramétere jelenik meg a kijelzőn.







WZ  2 mp.-ig  DM

Paraméter beállítás:

1. Nyomja meg az ENTER-t a konfigurációs elemek eléréséhez
2. Görgesse FEL/LE a lehetséges opciókban.
3. Véglegesítéshez nyomja le az ENTER-t 2 másodpercig. A kiválasztott érték villogni kezd és ha befejezte, a következő paraméter megjelenik.

DM  RT  2 mp.-ig  CS

WZ - Varázsló		VC - Zárási sebesség kiválasztása <ul style="list-style-type: none">• LO: 15 cm/s• ME: 20 cm/s  (alapértelmezett)• HI: 25 cm/s
		D6 - Az 1-6 terminálhoz csatlakoztatott eszközök kiválasztása <ul style="list-style-type: none">• NO: nincs• PH: fotocellás  (alapértelmezett) Egyéb opciókat a Speciális Menüben talál.
		D8 - Az 1-8 terminálhoz csatlakoztatott eszközök kiválasztása <ul style="list-style-type: none">• NO: nincs• PH: fotocella  (alapértelmezett) Egyéb opciókat a Speciális Menüben talál.
		RM - Rádió vevő működése <ul style="list-style-type: none">• 1-5: Lépésről lépésre• 1-3: nyitás  (alapértelmezett)
		EP - Kódolt üzenetek beállítása <p>Ha engedélyezett a kódolt üzenetek fogadása, a vezérlő panel kmpatibilis lesz a KÓDOT típusú távirányítókkal.</p> <ul style="list-style-type: none">• ON: engedélyezve• OF: tiltva  (alapértelmezett)
		SR - Távirányító tárolás <p>Az ENTER lenyomásakor az SR villogni kezd és a kívánt nyomógombot társíthatja. Ha megjelenik az OK felirat, az SR újra villogni kezd és társíthatja a következő nyomógombot. Kilépéshez nyomja meg az ESC vagy ENTER-t 2 mp.-ig és lépjen a következő elemre. MEGJ.: ha NINC'S villogás a kijelzőn, a távirányító már valószínűleg tárolva van.</p>
		CO - Paraméterek mentése <p>Itt mentheti a beállított paramétereket.</p> <ul style="list-style-type: none">• YS: mentés és kártya RESET• NO: kilépés mentés nélkül és lépjen vissza egy üres képernyőre (csak középső rész) MEGJ.: a CO elem és YS/NO közbenső menü folyamatosan villog

Kijelző	Leírás
DM	DM - Nyitási irány kiválasztása <ul style="list-style-type: none"> • RT: Jobbra nyíló  (alapértelmezett) • LF: Balra nyíló
CS	C5 - A 30-5 kontakttal párosított parancsok művelete <ul style="list-style-type: none"> • 1-5: Lépésről lépésre  (alapértelmezett) • 1-3: Nyitás
AC	AC - Automatikus zárás engedélyezés <ul style="list-style-type: none"> • ON: engedélyezett  (alapértelmezett) • OF: tiltott
TC	TC -Automatikus zárási idő beállítása [mp] [MEGJ.:csak akkor látható, ha az előző lépésnél AC = ON lett kiválasztva] <ul style="list-style-type: none"> • 0"-tól 59"-ig 1 másodperces intervallokkal. • 1'-től  (alapértelmezett) 2'-ig 10 másodperces intervallokkal.
GW	GW - Kapu súlyának kiválasztása A kiválasztott érték az R1 és R2 paramétereket állítja be a motor nyomaték maximális meghatározásához. <ul style="list-style-type: none"> • LG: 200 kg-ig → (R1=R2=30%) • MG: 200 kg és 300 kg között ION4 és ION4J esetén, 200 kg és 400 kg ION6 and ION6J esetén → (R1=R2=50%)  (alapértelmezett) • HG: 300 kg és 400 kg között ION4 és ION4J esetén; 400 kg és 600 kg ION6 and ION6J esetén → (R1=R2=70%)
GL	GL - Kapu hosszának kiválasztása A kiválasztott érték az OB és CB paramétereket állítja be a lassítás meghatározásához <ul style="list-style-type: none"> • 02: 0 és 2 m között → (OB=CB=50cm) • 04: 2 és 4 m között → (OB=CB=60cm)  (alapértelmezett) • 06: 4 és 6 m között → (OB=CB=70cm) • >6: hosszabb, mint 6 m → (OB=CB=80cm)
VA	VA - Nyitási sebesség kiválasztása <ul style="list-style-type: none"> • LO: 15 cm/s • ME: 20 cm/s  (alapértelmezett) • HI: 25 cm/s

Konfigurációk mentése:

A CO paraméternél válassza a YS (igen)-t és nyomja le az ENTER-t 2 mp-ig.

Ha a konfiguráció mentésre került, a tápellátás alaphelyzetbe állítása automatikusan történik..



Kilépés mentés nélkül:

A CO paraméternél válassza a NO-t és nyomja le az ENTER-t 2 mp-ig.



Vagy: minden föbb menüpontnál, nyomja le az ESC gombot 2 mp-ig.

Példa

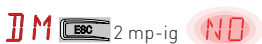

MEGJEGYZÉS

- A beállított csak értékek csak akkor tárolódnak a kártyán CO paraméterként vannak mentve.
- A CO paraméter és YS/NO opciók folyamatosan villognak.
- Ha egy konfigurált elem megerősített, automatikusan tovább lép a következő paraméterre.
- A FEL/LE gombokkal végig götgethető a menü paraméter.
- A kilépéshez nincs automatikus idő túllépés funkció.

12. Parancsok



Javasoljuk, hogy olvassa végig 15. bekezdést az összes lehetséges beállításért.



FIGYELEM: a 30-as terminál ugyanazokkal funkciókkal rendelkezik, mint az 1-es terminál, így a kijelzőn megjelenített parancsokare 1-5, 1-3, stb.
Az 1-es termináltól azonban eltér a maximum áramerősség miatt, mely akkor is aktív ha a vezérlő panel készenléti állapotban van: **ES** → **ON**.

Parancs	Működés	Leírás
30 5	NO	LÉPÉSRŐL LÉPÉSRE A BC → CS → I-5 kiválasztásakor a kontakt zárása aktiválja az egymást követő nyitási vagy zárási műveletet: nyitás-stop-zárás-nyitás. FIGYELEM: automatikus zárás engedélyezésekor a megállítási időtartama a következőképpen határozható meg: BC → SS . A "nyitás-stop-zárás-nyitás" sorrend változtatható "nyitás-stop-zárás-stop-nyitás" sorrendere a következővel: BC → PP .
	NYITÁS	A BC → CS → I-3 választásakor a kontakt zárása aktiválja a nyitó műveletet.
1 6	NO	ZÁRÁS A BC → 64 → I-4 választásakor a kontakt zárása aktiválja a záró műveletet.
1 6	NC	BIZTONSÁGI MEGÁLLÍTÁS A BC → 64 → I-6 választásakor a biztonsági kontakt nyitása megállítja és megelőzi az esetleges mozgást. MEGJ.: különböző biztonsági kontakt funkciók beállításához tekintse meg a AP → SM paraméter beállításokat.
1 8	NC	ZÁRÁSI BIZTONSÁGI ESZKÖZ A biztonsági kontakt nyitása egy visszafordító mozgást aktivál (visszanyitás) a zárási művelet közben. A BC → 50 → ON választásakor a kontakt megnyitása minden műveletet megakadályoz, ha az automatika üresben van. A BC → 50 → OF választásakor a kontakt megnyitásacsak a zárási műveletet akadályozza meg ha az automatika üresben van.
1 6 8	NC	ZÁRÁSI/NYITÁSI BIZTONSÁGI ESZKÖZ A biztonsági kontakt megnyitása megállítja és akadályozza a mozgást. MEGJ.: a művelet megegyezik az 1-6-tal, ha AP → SM → 05 .
1 20	NO	RÉSZLEGES NYITÁS A kontakt zárása aktiválja a részleges nyitás műveletet. Amint az automatika megáll, a részleges nyitás vezérlés végrehajtja a leállás előtti művelettel ellentétet.
1 20	NC	AUTOMATIKUS ZÁRÁS VAGY MEGÁLLÍTÁS A AP → 20 → I-2 választásakor az átmeneti kontakt zárás engedélyezi az automatikus zárást, ha AC → I-2 . A AP → 20 → I-9 választásakor a biztonsági kontakt nyitása megállítja a mozgást. MEGJ.: villog a lámpa.





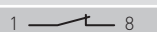
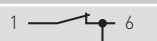

FIGYELEM: ha nem használja az összes NC kontaktot, a megfelelő menükön keresztül kapcsolja ki őket. Az azonos számú terminálok egyenlőek.

12.1 SOFA1-SOFA2 vagy GOPAVRS önszabályzó biztonsági él

Parancs	Működés	Leírás
	BIZTONSÁGI TESZT	Helyezze a SOFA1-SOFA2 vagy GOPAVRS eszközt az AUX1 or AUX2 kártyának kialakított nyílásba. Ha a tesztelés nem jó, egy hiba üzenet jelenik meg a kijelzőn.
	NC	BIZTONSÁGI STOP
	NC	BIZTONSÁGI ESZKÖZ ZÁRÁS
	NC	BIZTONSÁGI ESZKÖZ ZÁRÁSA/NYITÁSA

13. Kimenetek és kiegészítők

Kimenet	Kiegészítő értéke	Leírás
	24V $\overline{=}$ / 0.3A	Kiegészítők áram ellátása Áram forrás kimenete külső kiegészítőkhöz. MEGJ.: a maximum 0,3A felvétel a terminálok összességére vonatkozik 1.
	GOL148REA	Ha ZENPRS rádivevőt használunk(868.35 MHz), csatlakoztassuk a hozzávaló antennát (90mm).
	FLM FL24 $\overline{=}$ 24V / 25W	Villogó lámpa Az elő-villogó beállításai a 3-as szintű benűben választhatóak AP \rightarrow W0 és/vagy AP \rightarrow WC . Az LP kimenet működés módosításához: BA \rightarrow FF .
AUX	SOFA1-SOFA2 GOPAVRS LAB9 BIXR2 BIXPR2 BIXLR42 LAN7S	A vezérlő panelen van egy nyílás a plug-in parancsoknak és biztonsági kártyáknak. A vezérlő kártya műveletét a következő képpen határozhatjuk meg: BC \rightarrow AM . Behelyezett rádió kártya használatakor távolítsa el az RDX modult. A kijelzőn látható: RV . FIGYELEM: plug-in kártya be és kihelyezésekor áramtalanítani kell a berendezést.

Kimenet	Kiegészítő értéke	Leírás
 RDX	6ZENRS ZENPRS	<p>A vezérlő panel a 6ZENRS rádióvevő (433.92 MHz) moduljaihoz van kialakítva.</p> <p>Helyettesíthető ZENPRS rádióvevővel (868.35 MHz).</p> <p>Behelyezett rádió kártya használatkor távolítsa el az RDX modult. A kijelzőn megjelenik: RV.</p> <p>FIGYELEM: a modulok be és kihelyezésekor áramtalanítani kell a berendezést..</p>
 COM	BIXM R2	<p>COM - Lehetővé teszi a működő konfigurációk mentését a következő használatával: SF → SV.</p> <p>A mentett konfigurációk visszahívhatók: SF → RC.</p> <p>COM - A tároló modul lehetővé teszi a távirányítók tárolását. Ha vezérlő panel kicseréljük, a használatban lévő tároló modul behelyezhető az új vezérlő panelbe.</p> <p>FIGYELEM: a tároló modul be-, és kihelyezése áramtalanított állapotban történjen, és figyeljen a megfelelő irányra.</p>
 BAT	SBU	<p>BAT - Akkumulátoros működés.</p> <p>Az akkumulátorok folyamatosan töltenek ha van áram ellátás. Áramszünet esetén a berendezést az akkumulátorok működtetik amíg az áram ellátás visszatér, vagy amíg a töltöttségi szint nem megy a határérték alá. Ezesetnem a vezérlő panel lekapcsol. FIGYELEM: a folyamatos töltés érdekében az akkumulátorokat mindig csatlakoztatni kell vezérlő panelhez. Időszakosan ellenőrizze az akkumulátor állapotát.</p> <p>MEGJ.: a tölthető akkumulátorok működési hőfok tartománya: +5°C - +40°C.</p> <p>Az akkumulátor magasabb szintű felhasználását keresse EM menüben..</p>

14. Jumper beállítás

Jumper	Leírás	OFF	ON
JR1	Kijelző mód.	<p>Kijelző mód.</p> <p>Csak a jelenlévő értékek jelennek meg.</p>	<p>Karbantartási mód.</p> <p>Csak a jelenlévő értékek jelennek meg.</p> <p>Az aktivált karbantartási módot a jobb oldali pont aktiválása jelzi a kijelzőn.</p>

Jumper	Leírás		
JR5	Áram forrás kiválasztása - kiegészítő kártya	AUX1 ellátva a 0-1. (alapértelmezett)	AUX1 ellátva a 0-30.

15. Beállítások



MEGJ.: az automatika és vezérlő panel típusától függően, bizonyos menü pontok elérhetetlenek lehetnek.

15.1 Fő menü

Kijelző	Leírás
	WZ - Varázsló Gyors konfiguráló menü
	AT - Automatikus konfigurációk. A menü lehetővé teszi a vezérlőpanel automatikus konfigurációjának kezelését.
	BC - Alap konfigurációk. A menü lehetővé teszi a vezérlőpanel fő beállításainak megjelenítését és módosítását.
	BA - Alap beállítások. A menü lehetővé teszi a vezérlőpanel fő beállításainak megjelenítését és módosítását MEGJ.: bizonyos beállítások minimum 3 műveletet igénylenek a pontos működéshez
	RO - Rádiós műveletek. A menü a vezérlőpanel rádiófunkcióinak kezelésére szolgál (riasztáskezelés, diagnosztika engedélyezése, FW frissítés).
	SF - Speciális funkciók. A menü lehetővé teszi a jelszó és a speciális funkciók beállítását a vezérlő panelen.
	CC - Ciklus számláló. A menü lehetővé teszi az automata által végrehajtott műveletek számának kijelzését, és kezeli a karbantartási beavatkozásokat.
	EM - Energia kezelés. A menü lehetővé teszi az energiatakarékos beállítások megjelenítését és módosítását (Zöld mód és akkumulátor kezelés).
	AP - Magas szintű paraméterek. A menü lehetővé teszi a kezelőpanel speciális beállításainak módosítását (végállás üzemmód, a terminálokhoz csatlakoztatott készülékek kiválasztása, kikapcsolási időtartam beállítása, villogó fénybeállítások stb.). MEGJ.: bizonyos beállítások minimum 3 műveletet igénylenek a pontos működéshez .

A főmenüből a következő úton érheti el a másod szintű menüt:

- használja a és billentyűket a kiválasztott funkcióért
- nyomja meg az a megerősítésért



A kiválasztás megerősítése után, tovább léphet a másod szintű menübe.

A főmenü minden funkciójához további konfigurációk is megtekinthetők a funkció engedélyezésével (lásd a következő bekezdést).



Megjegyzés: annak ellenőrzéséhez, hogy a paraméterek ténylegesen módosultak-e, lépjen ki a relatív paraméterből, majd ismételten lépjen vissza.
A módosítások a következő műveletből válnak hatályossá.

15.2 Kettes szintű menü - AT (Automatikus konfigurációk)

AT - Automatikus beállítások	Kijelző	Leírás	Elérhető választék
	DM	DM - Nyitás irány módja RT-nyitás jobbra LF-nyitás balra	RTLF
	H0	H0 - Előre meghatározott beállítások, lakossági használat 0 Ez a kijelölés előre meghatározott értékeket tölt be sztenderd paraméterekhez: AC - automatikus zárás engedélyezése : 1-2 C5 - lépésről lépésre/nyitási parancs működtetés : Lépésről lépésre RM - távirányító működtetés : Lépésről lépésre AM - AUX plug-in kártya működtetés : Lépésről lépésre SS - Automatika állapotának kiválasztása indításnál : Nyitott	
	H1	H1 - Előre meghatározott beállítások, lakossági használat 1 Ez a kijelölés előre meghatározott értékeket tölt be sztenderd paraméterekhez: AC - automatikus zárás engedélyezése : Engedélyezve TC - automatikus zárás időzítése : 1 perc C5 - lépésről lépésre/nyitási parancs működtetés : Lépésről lépésre RM - távirányító működtetés : Lépésről lépésre AM - AUX plug-in kártya működtetés : Lépésről lépésre SS - Automatika állapotának kiválasztása indításnál : Zárt	
	C0	C0 - Előre meghatározott beállítások, társasházi használat 0 Ez a kijelölés előre meghatározott értékeket tölt be sztenderd paraméterekhez. AC - automatikus zárás engedélyezése : Engedélyezve TC - automatikus zárás időzítése : 1 perc C5 - lépésről lépésre/nyitási parancs működtetés : Nyitás RM - távirányító működtetés : Nyitás AM - AUX plug-in kártya működtetés : Nyitás SS - Automatika állapotának kiválasztása indításnál : Zárt	
	RD	RD - Általános beállítások visszaállítása (BEÁLLÍTÁSOK VISSZAÁLLÍTÁSA) 	
	AA	AA - További konfigurálható paraméterek aktiválása a főmenü minden funkciójára.  Aktiválás után tovább léphet a hármas szintű menübe. A harmadik szint menük 30 percen keresztül aktiválódnak..	AAA

15.3 Kettes szintű menü - BC (Alap konfiguráció)

	Kijelző	Leírás	Elérhető választék
BC - Alap konfigurációk	AC	AC - Automatikus zárás engedélyezés ON - Engedélyezett 1-2 - Az 1-2 kimeneten alapszik	ON1-2 <u> </u>
	SS	SS - Automatika állapotának kiválasztása indításnál OP - Nyitott CL - Zárt Jelzi, hogy a vezérlő panel miként tekinti az automatizálást a bekapcsolás idején vagy POWER RESET parancs után.	OP CL <u> </u>
	SO	SO - Visszafordító biztonsági kontakt aktiválása ON - Engedélyezett OF - Tiltott Engedélyezés esetén (ON) és az automatika üres állapotában van, valamint az 1-8 kontakt nyitott, minden művelet akadályozva van. Tiltás esetén (OF) és az automatika üres állapotban van, valamint az 1-8 kontakt nyitott, a nyitási műveletek engedélyezve vannak.	ON <u> </u> OF
	NI	NI - NIO fagyásgátló rendszer engedélyezése ON - Engedélyezett OF - Tiltott Engedélyezés esetén (ON), biztosítja a motor megfelelő működését még alacsony hőmérséklet esetén is. MEGJ.: a helyes működés érdekében a vezérlő panelt ugyanolyan környezeti hőmérsékletnek kell kitenni, mint az automatikát. Az NIO aktiválási hőmérséklete a következővel állítható be AP → TN .	ON OF <u> </u>

15.3.1 Kiegészítő BC szintű konfigurálható paraméterek (**AT** → **AA** engedélyezett)

Kijelző	Leírás	Elérhető válasz- ték	
BC	HR - "Operátor jelen" funkció engedélyezése ON - Engedélyez OF - Tilt MEGJ.: Beállítás HR → DN csak ha 64 → 1-4 és CS → 1-3 .  FIGYELEM: • Ha az OPERÁTOR JELEN funkció aktív, győződjön meg róla, hogy működés alatt senki sincs az automatika közelében nyitás és zárás parancs kiadása után. Az OPERÁTOR JELEN funkció működtető eszközét az irányított rész láthatóságán belül kell elhelyezni, de távol kell tartani a mozgó részekétől. Telepítésnél minimum 1.5 méter magasan kell elhelyezni, ügyelve, hogy illetéktelen személy ne érje el.	ON	OF
	CS - A 30-5 kontakthoz tartozó parancs működtetése 1-5 - Lépésről-lépésre 1-3 - Nyitás	1-5	1-3
	64 - A biztonsági stop / záró parancs működése. 1-4 - Zárás 1-6 - Biztonsági stop	1-4	1-6
	RM - Rádió vevős működés 1-5 - Lépésről-lépésre 1-3 - Nyitás	1-5	1-3
	AM - AUX1 plug-in kontrol kártya működése 1-5 - Lépésről-lépésre 1-3 - Nyitás	1-5	1-3
	MP - Indítás maximum erővel ON - Indításkor maximumra növeli a nyomatékot OFF - Indításkor a nyomaték beállítása: R 1-R2 .	ON	OF
	PP - Lépésről-lépésre folyamat beállítása az 1-5 kontakton. ON - Nyitás-Stop-Zárás-Stop-Nyitás OF - Nyitás-Stop-Zárás-Nyitás	ON	OF
	SS - A STOP időzítése lépcsőzetes sorrendben a 1-5 kontakton. ON - Állandó OF - Átmeneti	ON	OF

15.4 Kettes szintű menü - BA (Alap beállítások)

Kijelző	Leírás	Elérhető választék
TC	TC - Automatikus zárási idő beállítása [s] Különböző érzékenységi időközökkel van beállítva <ul style="list-style-type: none"> • 0" - 59" ig 1 mp-s intervallokkal • 1' - 2' 10 mp-s intervallokkal 	
RP	RP - Részleges nyitási mérés beállítása [%] Módosítja a művelet százalékos arányát az automatizálás teljes nyitásához képest. 10 - Minimum 99 - Maximum	
TP	TP - Automatikus zárási idő beállítása részleges nyitás után [s] Különböző érzékenységi időközökkel van beállítva <ul style="list-style-type: none"> • 0" - 59" ig 1 mp-s intervallokkal • 1' - 2' 10 mp-s intervallokkal 	
VA	VA - Nyitási sebesség [cm/s]	
VC	VC - Zárási sebesség [cm/s]	
R1	R1 - A tolóerő beállítása akadályokkal és a motor árammal nyitás alatt. [%] A vezérlőpanel biztonsági eszközzel van ellátva, amely akadályt észlel: - megállítja a mozgást, ha az akadály érzékelés területén belül van, akkor visszafordítja a műveletet: RP → DE ; Az akadály-érzékelő terület a nyitás során a beállított végálláskapcsoló típusától függ. Ha nincs végálláskapcsoló: BA → 00 . 00 - Minimum nyomaték 99 - Maximum nyomaték	

BA - Alap beállítások

BA - Alap beállítások	Kijelző	Leírás	Selections available
	R2	R2 - A nyomaték és a motor áram beállítása a zárás alatt. [%] A vezérlőpanel biztonsági eszközzel van ellátva, amely akadályt érzel: - megfordítja a mozgást a zárási műveletek során az akadályok érzékelésének határértékén kívül; - leállítja a mozgást a zárási műveletek során az akadályok érzékelésének határértékén belül. Az akadály érzékelő területet a lezárás alatt a beállított végálláskapcsoló típusa határozza meg. Ha nincs végálláskapcsoló: BA → OC . 00 - Minimum nyomaték 99 - Maximum nyomaték	

15.4.1 Kiegészítő BA szintű konfigurálható paraméterek (elérhető, ha **AT** → **AA** engedélyezett)

BA	Kijelző	Leírás	Selections available
	DT	DT - Akadályérzékelési idő beállítása [s/100] 10 - Minimum 60 - Maximum MEGJ.: a paraméter másodperc században állítható be.	
	ST	ST - Indítási idő beállítása [s] 0.5 - Minimum 3.0 - Maximum	
	TA	TA - Gyorsulási idő beállítása nyitáskor [s] 0.5 - Minimum 9.9 - Maximum	
	TQ	TQ - Gyorsulási idő beállítása záráskor [s] 0.5 - Minimum 9.9 - Maximum	
	VM	VM - Kezdeti mozgási sebesség [cm/s] 00 - Minimum 15 - Maximum	
	TD	TD - Lassítási idő beállítása nyitáskor [%] Szabályozza a lassítási rámpa lejtését nyitás közben. 10 - Minimum 99 - Maximum	
	TU	TU - Lassítási idő beállítása záráskor [%] Szabályozza a lassítási rámpa lejtését nyitás közben. 10 - Minimum 99 - Maximum	
	OB	OB - Lassítási távolság beállítása nyitáskor. [cm] A lassítási rámpa kezdetét jelzi a nyitási löket végétől. 05 - Minimum 99 - Maximum	

Kijelző	Leírás	Selections available
CB	OB - Lassítási távolság beállítása záráskor. [cm] A lassítási rámpa kezdetét jelzi a nyitási löket végétől. 05 - Minimum 99 - Maximum	0599 60
PO	PO - A megközelítési sebesség beállítása nyitás közben [cm/s] A lassítási rámpa kezdetét jelzi a nyitási löket végétől 03 - Minimum 10 - Maximum MEGJ.: fokozatosan növelje a közelítési sebességet, ha gyors ütemű rezgések vannak (csörgő) nehéz kapuk esetében és enyhé lejtésnél.	0310 05
PC	PC - A megközelítési sebesség beállítása zárás közben [cm/s] A lassítási rámpa kezdetét jelzi a nyitási löket végétől. 03 - Minimum 10 - Maximum	0310 05
OO	OO - Akadály érzékelési limit nyitáskor [cm] A lassítási rámpa kezdetét jelzi a nyitási löket végétől AP → FA → RA ahol a kioldás inaktív. MEGJ.: nem aktív, ha AP → FA → Sx vagy ha AP → FA → Px .	0599 40
OC	OC - Akadály érzékelési limit záráskor [cm] A lassítási rámpa kezdetét jelzi a nyitási löket végétől AP → FC → RA ahol a visszafordítás inaktív. MEGJ.: nem aktív, ha AP → FC → Sx és ha AP → FC → Px .	0599 40
LR	LR - elektromos zár kioldási ideje [s] Ha be van kapcsolva, az elektromos zár aktiválási idejét jelzi minden nyitási művelet kezdetén, az automatizálás zárt állapotában.	0.52.5 1.5
FF	FF - +LP- kimenet funkciója 00 - jelző fény 01 - elektromos zár 02 - elektromos zár + kioldó 03 - ON-OFF villogó lámpa 04 - ON-OFF villogó lámpa LED oszcillátor nélkül 05 - fix lámpa 230V AC, vagy LED beépített oszcillátorral 06 - arányos jelzőfény a nyitott kapunál (az akkumulátor működésének jelzésével) 07 - fix jelzőfény nyitott kapunál (az automatika nem zárt) 08 - zárt automatika (hibamentes elektromágnesekkel) 09 - nyitott automatika 10 - mozgó automatika (használható olyan elektromágnesekhez is, amelyeket a működés során táplálnia kell) 11 - nyíló automatika 12 - záródó automatika 13 - karbantartási riasztás 14 - alacsony akkumulátor szint riasztás ON - a kimenet mindig aktív	

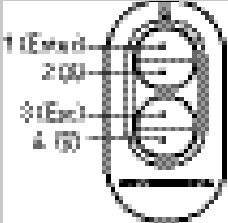

MEGJ.: a beállításokat fokozatosan kezelje és csak akkor lépjen tovább, ha legalább három teljes műveletet elvégzett, mely lehetővé teszi a vezérlő panel megfelelő beállítását és a súrlódás észlelését a műveletek alatt

Kijelző	Leírás	Selections available
RK	<p>RK - Menü navigáció távirányító gombbal ON - Engedélyez OF - Tilt kikapcsolt kijelző esetén, gyorsan adja meg a következő sorozatot ③ ③ ② ④ ① a használni kívánt tárolt távirányítón. Győződjön meg róla, hogy az összes gomb tárolva van. FIGYELEM: nyomógombos navigációnál az ÖSSZES tárolt távirányító inaktív.</p>  <p>A megtekintés és a beállítás megkönnyítése érdekében (a távirányító folyamatos nyomásának elkerülése érdekében) nyomja meg a FEL ↑ vagy LE ↓ gombot egyszer hogy végig tudjongörgetni a paraméterken. Ez a görgetés művelet gyorsabb, ha a FEL ↑ vagy LE ↓ gombokat kétszer nyomja meg. A görgetés befejezéséhez nyomja meg az ENTER-t. A paraméter kiválasztásának megerősítésére újra nyomja meg az ENTER-t. Bármely beállítás teszteléséhez kapcsolja ki a kijelzőt és adjon egy nyitási parancsot a ③-as gomb megnyomásával. A távirányító gombokkal történő navigáció automatikusan kikapcsol 4 perc inaktivitás vagy beállítás után RK → OF.</p>	<p>ON</p> <p>OF</p>

15.5.1 kiegészítő BO szintű, konfigurálható paraméterek (elérhető, ha **AT → AA** engedélyezett)

Kijelző	Leírás	Selections available
R0	<p>C1, C2, C3, C4 - Kiválasztása a CH1, CH2, CH3, CH4 funkcióknak tárolt távirányítón. NO - Nincs választott beállítás 1-3 - Nyitás parancs 1-4 - Zárás parancs 1-5 - Lépésről-lépésre parancs P3 - Részleges nyitás parancs LG - Parancs a jelző fény fel/fel kapcsolásához</p> <p>1-9 - STOP parancs</p> <p>Még akkor is ha csak egy (bármelyik) gombja van tárolva a távirányítónak, a nyitási vagy lépésről-lépésre parancs végre lesz hajtva. MEGJ.: az 1-3 (nyitás) és 1-5 (p) options are available as alternatives, and depend on the selection BC → RM.</p> <p>Ha egy távirányító 2-4 csatonája tárolva van, a funkciók a következő módon egyeznek meg a gyári beállításokkal:</p> <ul style="list-style-type: none"> • CH1 = nyitás/lépésről-lépésre parancs • CH2 = részleges nyitás parancs; • CH3 = jelző fény fel/le parancs • CH4 = STOP parancs. 	<p>NO</p> <p>1-3</p> <p>1-4</p> <p>1-5</p> <p>P3</p> <p>LG</p> <p>1-9</p>





Kijelző	Leírás	Selections available
RO	ER - Távirányító törlése 	
	EA - Teljes memória törlés 	
	RE - Memória beállítása távirányítás nyitáshoz OF - Tiltott ON - Engedélyezett (ON), a távirányító programozása aktív Új távirányítók tárolásához vezérlő panel használata nélkül - tekintse meg a távirányító instrukciókat. MEGJ.: Figyeljen, nehogy véletlenül egy nem kívánt távirányítót mentsen el.	ON OF
	EP - A kódolt terület üzeneteinek beállítása Ha a kódolt üzenetek fogadása engedélyezett, a vezérlő panel kompatibilis lesz a "TITKOSÍTOTT" távirányítókkal.	ONOF

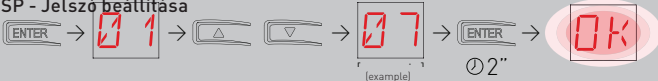
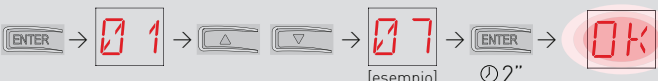

15.6 Kettes szintű menü - SF (Speciális funkciók)

Kijelző	Leírás	Selections available
SF - Speciális funkciók	CU - A vezérlő panel firmware verziójának megjelenítésel 	
	SV - Felhasználói konfigurációuk mentése a vezérlő panel tároló modulján. <p>Kiválasztva a RO → MU → 10 maximum 2 személtre szabott konfigurációt menthet a memóriában U 1 és U 2. Ez csak akkor lehetséges ha a tároló modul jelen van a vezérlő panelen.</p> <p>FIGYELEM: ha RO → MU → 20 ki lett választva, akkor felhasználói konfiguráció nem menthető az U 1 és U 2-n.</p> <p>FIGYELEM: ha a kijelzőn villog a NO, a memória modul lehet, hogy nincs telepítve.</p>	U 1 U 2
	RC - Konfiguráció töltés <p>ILlehetőség van betölteni a korábban tárolt felhasználói konfigurációkat az U 1 és U 2 vezérlő panel memória modulján.</p>	U 1 U 2



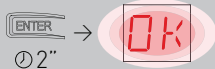

Kijelző	Leírás
RL	<p>RL - Az utolsó konfigurációs készlet visszatöltése</p>  <p>⌚ 2"</p> <p>A vezérlőpult automatikusan elmenti az utolsó konfigurációs készletet, és megőrzi azt a tároló modulban.</p> <p>Hiba vagy a vezérlőpanel cseréje esetén az automatizálás utolsó konfigurációja visszaállítható a tároló modul behelyezésével és az utolsó konfigurációs készlet betöltésével.</p>

15.6.1 Kiegészítő SF szintű konfigurálható paraméterek (**AT** → **AA** engedélyezett)

Kijelző	Leírás
SP	<p>SP - Jelszó beállítás</p>  <p>⌚ 2"</p> <p>MEGJ.: csak akkor választható, ha nincs beállított első</p> <p>A jelszó beállítása megakadályozza a jogosulatlan személyek számára a választások és beállítások elérését.</p> <p>Törölheti a jelszót a következő sorozattal: JR1=0N, JR1=0FF, JR1=0N.</p>
IP	<p>IP - Jelszó beillesztése</p>  <p>⌚ 2"</p> <p>MEGJ.: csak akkor választható, ha van beállított jelszó.</p> <p>Ha jelszó nincs beillesztve, a kijelző mód elérhető függetlenül a JR1 kiválasztásától.</p> <p>Jelszó beillesztésével, be tud lépni a karbantartási módba.</p>
EU	<p>EU - Felhasználói konfigurációk és az utolsó tároló modulon beállított konfigurációk törlése</p>  <p>⌚ 2"</p>
AL	<p>AL - Riasztás számláló</p> <p>Sorban mutatja a a legalább egyszer jelzett riasztásokat. (riasztási kód + riasztások száma).</p> <p>A  és  gombokkal végig görgetheti az összes tárolt riasztást.</p>
AH	<p>AH - Riasztási napló</p> <p>Sorban mutatja a a legalább egyszer jelzett riasztásokat. (maximum 20).</p> <p>A  és  gombokkal végig görgetheti a teljes riasztási naplót.</p> <p>A kijelző mutatja a riasztás kódját.</p> <p>a legmagasabb szám a leggyakoribb riasztást mutatja, a legkisebb pedig a legrégebbit (0).</p>

Kijelző	Leírás
AR	AR - Riasztás visszaállítás Visszaállítja a memóriában az összes riasztást (számlálást és naplót egyaránt).  MEGJ.: ha a telepítés befejeződött, tanácsos törölni a riasztásokat a jövőbeli ellenőrzések megkönnyítése érdekében.
IM	IM - MMotor áram megjelenítés
TT	TT - Kijelző min / max rögzített hőmérséklete - 2 mp-ig nyomva tartva az értékek visszaállnak - minimális érték az aktív jobb oldali ponttal
TF	TF - Végállás teszt Csak az FA / FC látható, amikor a megfelelő végálláskapcsolók konfiguráltak és aktívak. Ha a végálláskapcsolók aktívak, de nincsenek konfigurálva: - FA = N.O. (mindkét pont aktív) - FC = NO (nincs aktív pont)
UP	UP - Firmware frissítés Aktiválja a kártya rendszerbetöltőjét a firmware frissítéséhez. 



15.7 Kettes szintű menü - CC (Ciklus számláló)

Display	Description
CV	CV - Teljes működés számláló kijelzése 
CP	CP - Részleges működés számláló kijelzése 
CH	CH - A tápellátás számlálójának kijelzése 
BH	BH - A tápellátás órájának számlálása akkumulátoros működéskor 

15.7.1 Kiegészítő CC szintű konfigurálható paraméterek (AT → AA engedélyezett)

Kijelző	Leírás	Selections available
CC	<p>CA - Karbantartási riasztás beállítása (gyári beállítás - riasztás deaktiválva: 0.0 00.00). Beállíthatja a műveletek kívánt számát (a részműveletek számlálóját illetően) a karbantartási riasztás jelzéséhez. Ha a műveletek száma elérte a beállított mennyiséget, a kijelzőn megjelenik egy karbantartási riasztás .</p> <p>Példa 700 művelet utáni karbantartási riasztás beállítása: (00) (07) (00)</p> <p></p>	
	<p>OA - A karbantartási riasztás kijelzés módjának kiválasztása 00 - Megjelenítés kijelzőn (riasztás üzenet )</p> <p>01 - Megjelenítés villogó fényvel (az automatika üresben van, 4 villanás, mely minden órában megismétlődik) és kijelzőn (riasztás üzenet )</p> <p>02 - Megjelenítés "nyitott kapu" fény jelzéssel (az automatika zárt, 4 villanás, mely minden órában megismétlődik) (riasztás üzenet )</p>	  
	<p>ZP - Részleges nyitás számláló visszaállítása</p> <p></p> <p>A helyes működés érdekében tanácsos a részműveletek számlálójának visszaállítása: - karbantartási munkák után; - a karbantartási riasztási intervallum beállítása után.</p>	

15.8 Másod zintű menü - EM (Energia kezelés)

Kijelző	Leírás	Selections available
EM - Energia kezelés	<p>PV - Áram ellátás napelemmel (nem tartozék) ON - Engedélyezett OF - Tiltott</p>	
	<p>ES - Energia takarékos (a 0-1 kontakthoz csatlakoztatott tartozékok lekapcsolása, amikor az automatizálás készenléti állapotban van) ON - Engedélyezett (a piros pont a kijelző jobb oldalán minden 5 másodpercbent villog. A kimenet + LP- csak jelzőfényként használható). OF - Tiltott</p> <p>A tápfeszültség lekapcsolásának módja 15 másodperc után aktiválódik a kapu zárt állapotban, vagy ha a kapu tétlen, és az automatikus zárás nem engedélyezett.</p> <p>Az automatika folytatja a normál működését, amikor a rádiókészüléken (6ZENRS-ZENPRS), vagy a 30-5, 30-20 kontakton keresztül érkezik parancs.</p> <p>FIGYELEM: ha olyan eszközöket használ, amelyeknek energiatakarékos üzemmódra van szüksége (pl. LAN4 vagy GOPAV), akkor állítsa be a JRS jumpert a 0-30 tápegységen lévő nyíláshoz.</p>	 

Kijelző	Leírás	Selections available
EM LB	LB - Alacsony akkumulátor szint kijelzése	
	00 - Megjelenítés kijelzőn (hiba üzenet BB)	00
	01 - Megjelenítés villogó fényvel (az automatika üresben van, 2 villanás, mely minden órában megismétlődik) és a kijelzőn (hiba üzenet BB)	01
	02 - Megjelenítés "nyitott kapu" fény jelzéssel (az automatika zárt, 2 villanás, mely minden órában megismétlődik (riasztás üzenet BB)	02

15.8.1 Kiegészítő EM szintű konfigurálható paraméterek (**AT** → **AA** engedélyezett)

Display	Description	Selections available
EM LL	LL -A feszültség küszöbértéke jelzi, hogy az akkumulátor szint alacsony (V)	
	17 - Minimum 24 - Maximum MEGJ.: 0,5 V érzékenység-intervallummal van beállítva, ha a jobb oldali tizedespont világít.	17.24 22
EM BT	BT - Akkumulátor mód	
	00 - Anti-pánik (a hálózati táplálás meghibásodását követően hajtja végre a nyitási műveletet. Az automatika kinyílik, de nem fogad el semmilyen más parancsot, amíg a hálózati táplálás vissza nem áll).	00
	01 - Folyamatos működés - a vezérlőpanel kikapcsolása előtt végrehajtott utolsó művelet egy nyitás lesz.	01
	02 - Folyamatos működés - a vezérlő panel kikapcsolása előtt végrehajtott utolsó művelet egy zárás lesz.	02

15.9 Kettes szintű menü - AP (Magasabb szintű paraméterek)

Kijelző	Leírás	Selections available
AP - Magasabb sz.param. FA	FA - Nyitási mód kiválasztása (végállás kapcsoló mód)	
	NO - Nincs	NO P X
	SX - Megállító végállás kapcsoló (aktiválás után a kapu megállítja a mozgást)	S X
	PX - Közelítő végálláskapcsoló (aktiválás után a kapu az ütközőig megy, és minden akadály esetén megáll)	
AP - Magasabb sz.param. FC	FC - Zárási végállás kapcsoló mód kiválasztása	
	NO - Nincs	NO P X
	SX - Megállító végállás kapcsoló (aktiválás után a kapu megállítja a mozgást)	S X
	PX - Közelítő végálláskapcsoló (aktiválás után a kapu az ütközőig megy, és minden akadály esetén megáll)	

Kijelző	Leírás	Selections available	
D6	D6 - 1-6 kontakthoz csatlakoztatott eszköz kiválasztása NO - Nincs PH - Fotoellák P41 - Fotoellák biztonsági teszttel SE - Biztonsági él (iha az 1-6 kontakt nyit, a megállás után 10 cm-es leválás van) S41 - Biztonsági él biztonsági teszttel (ha az 1-6 nyit, a megállás után egy fokozat megszakítás van a kiválasztástól függően: AP → JE)	NO PH P41 SE S41	PH SE
D8	D8 - 1-8 kontakthoz csatlakoztatott eszköz kiválasztása NO - Nincs PH - Fotoellák P41 - Fotoellák biztonsági teszttel SE - Biztonsági él S41 - Biztonsági él biztonsági teszttel	NO PH P41 SE S41	PH SE
R9	R9 - Automatikus zárás engedélyezése az 1-9 parancs után rádió keresztül (STOP). ON - Engedélyezett OF - Tiltott Ha engedélyezve van (ON), az 1-9 parancs után rádió keresztül, az automatika egy automata zárást jaht végre (ha engedélyezett), a beállított idő után.	ON OF	OF
68	68 - Eszköz kiválasztása, mely egyszerre csatlakozik az és 1-6 1-8 kontaktkhoz NO - Nincs SE - Biztonsági él S41 - Biztonsági él biztonsági teszttel Ha eltér a "NO" állapottól, az egidejű nyitása az 1-6 és 1-8 be-menteknek a következőt okozza: - a mozgás megáll és visszafordul záráskor - a mozgás megáll és kiold. Az időtartam kikapcsolása AP → JE nyitás alatt	NO SE S41	
D5	D5 - Kijelző megjelenítés mód kiválasztása 00 - Nincs megjelenítés 01 - Parancsok és biztonsági eszközök rádió teszttel Automatikusan zárás visszaszámlálása kijelzőn. 02 - Automatika állapota 03 - Parancsok és biztonsági eszközök MEGJ.: a 01 beállítás lehetővé teszi, hogy a rádió átvitel látható legyen, tartomány vezérléshez.	00 01 02 03	01



MEGJ.: állítsa be fokozatosan és csak akkor, ha legalább három teljes műveletet végrehajtott, hogy a vezérlő panel megfelelően legyen beállítva, és észleljen bármilyen sűrűlődést a műveletek során.

15.9.1 Kiegészítő AP szintű konfigurálható paraméterek(**AT** → **AA** engedélyezett)

Kijelző	Leírás	Selections available
20	20 - Az 1-20 kontakt részleges nyitás parancsa P3 - Részleges nyitás parancs 1-2 - Automatikus zárás engedélyezése 1-9 - Stop bemenet	P31-2 <u>1-9</u>
LU	LU - Jelző fény bekapcsolási idejének beállítása [s] A paraméter engedélyezéshez, állítsa be a BA → FF , mint "jelző fény". Különböző érzékenységi fokokkal van beállítva. NO - Tiltott - 01" - 59"- ig 1 mp-s intervallokkal - 1' - 2' 10 mp-s intervallokkal - 2' - 3' 1 perces intervallokkal ON - Folyamatosan engedélyezett (távírányítóval kikapcsolva) MEGJ.: a jelző fény minden művelet kezdetén felvillan.	NO 0 159 1' 2' 2' 3' <u>ON</u>
LG	LG - Kerti világítás kapcsolási ideje [s] A paraméter engedélyezéshez, állítsa be a BA → FF mint "jelző fény". Különböző érzékenységi fokokkal van beállítva. NO - Tiltott - 01" - 59"- ig 1 mp-s intervallokkal - 1' - 2' 10 mp-s intervallokkal - 2' - 3' 1 perces intervallokkal ON - Folyamatosan engedélyezett (távírányítóval kikapcsolva) MEGJ.: a fény bekapcsolása nem függ a művelet kezdetétől, hanem külön kezelhető távírányító erre programozott gombjával.	NO 0 159 1' 2' 2' 3' <u>ON</u>
PT	PT - Fix részleges nyitás ON - Engedélyezett OF - Tiltott Ha be van kapcsolva, a részleges nyitási pozícióban megadott részleges nyitási parancs figyelmen kívül marad. Az 1-20 zárt kontakttal (például az időzítővel vagy a manuális kapcsolóval), a kapu részben nyit. Ha ezután teljesen kinyílik (1-3. parancs), és visszazár (még az automatikus lezárással is), akkor a részleges nyitási helyzetben megáll.	ON OF <u>OF</u>
DE	DE - Kioldás beállítása aktív biztonsági éllel [cm] Szabályozza a kikapcsolási távolságot, amikor a biztonsági él (aktív vagy passzív) élesedik nyitás vagy zárás közben. 00 - Deaktiválva 20 - Maximum	00 20 <u>10</u>
DO	DO - Kioldás beállítása záraskor, nyitás közben during opening [mm] 00 - Engedélyezett 15 - Maximum NB: not active if FA → SX	00 15 <u>07</u>

Kijelző	Leírás	Selections available
DC	DC - Kioldás beállítása az ütközön zárás alatt [mm] Szabályozza a kioldás távolságát a mechanikus ütközön. 00 - Disabled 99 - Maximum MEGJ.: nem aktív, ha FC → SX	00 ▶ 15 07
OT	OT - Akadály típus érzékelés kiválasztása 00 - Túláram vagy a kapu leállt 01 - Túláram 02 - Kapu leállt MEGJ.: az akadályok azonosítása a "kapu megállt" állapotban gyorsabb, de érzékenyebb.	00 0 1 02 —
CR	CR - Ütközési becslés korrekció [%] NE HASZNÁLJAI! (csak diagnosztikai célra)	-- 9 ▶ +9
SM	SM - Az 1-6. kontakthoz csatlakoztatott eszköz működési módjának kiválasztása 00 - Művelet közben , a biztonsági kontakt nyitása megállítja a mozgást (kioldással, ha DB → SE / S4I). 01 - Művelet közben , a biztonsági kontakt nyitása megállítja a mozgást (kioldással, ha DB → SE / S4I). Amikor az érintkező újra bezáródik, a művelet folytatódik. 02 - Művelet közben , a biztonsági kontakt nyitása megállítja a mozgást (kioldással, ha DB → SE / S4I). Mikor az érintkező újra bezáródik, nyitási művelet lesz végrehajtva. 03 - Zárási művelet közben, a biztonsági kontakt nyitása visszafordítja a mozgást. Nyitási művelet közben a biztonsági berendezés ignorálva van. 04 - Nyitási művelet közben, a biztonsági kontakt nyitása megállítja a mozgást (kioldással, ha DB → SE / S4I). Mikor a kontakt újra bezár, a nyitási művelet visszaáll. Zárási művelet közben a biztonsági berendezés ignorálva van. 05 - Zárási művelet közben, a biztonsági kontakt nyitása megállítja és visszafordítja a mozgást. Nyitási művelet közben a biztonsági kontakt nyitása megállítja a mozgást (kioldással, ha DB → SE / S4I).	00 01 02 03 04 05
TN	TN - Az NIO elektronikus fagyásgátló rendszer és az automatikus HS rámpák befűvási hőmérsékletének beállítása [°C] Ez az érték nem a környezeti hőmérsékletre, hanem a belső vezérlő panel hőmérsékletére utal.	-- 9 ▶ 50 20
TH	TH - Magas hőmérséklet védelem. Ha be van kapcsolva, az automatikus visszazárási idő meghosszabbodik, amikor a maximális kapcsolódoboz hőmérsékletét eléri. Ha az állapot továbbra is fennáll, az összes vezérlő le van tiltva.	ON OF
HS	HS - Automatikus rámpa beállítás ON - Engedélyezett OF - Tiltott Ha engedélyezett (BE), alacsony környezeti hőmérsékleten a kezdési idő ST a maximális értékig és gyorsítási időig növekszik TA és TQ a minimális értékre csökken. MEGJ.: a helyes működés érdekében a vezérlő panelt ugyanolyan környezeti hőmérsékletnek kell kitenni, mint a motort. A beavatkozási hőmérséklet beállítható a kiválasztással: AP → TN .	ON OF
TB	TB - A belső vezérlő panel hőmérsékletének állandó megjelenítése [°C]	ON OF

Kijelző	Leírás	Selections available
WO	WO - Elővillogó beállítása nyitáskor [s] A villogó fény bekapcsolási idejének beállítása a nyitási művelet kezdetétől önkéntes parancsból. 00 - Minimum 05 - Maximum	0005 00
WC	WC - Elővillogó beállítása záráskor [s] A villogó fény bekapcsolási idejének beállítása a zárási művelet kezdetétől önkéntes parancsból. 00 - Minimum 05 - Maximum	0005 00''
TS	TS - Az automatikus zárási idő megújításának beállítása a biztonsági berendezés kioldása után[%] 00 - Minimum 99 - Maximum	0099 99
VR	VR - Tanulási sebesség beállítása [cm/s]	0510 8

16. A kijelzőn látható jelek

i MEGJ.: az automatizálás és a vezérlőpanel típusától függően előfordulhat, hogy bizonyos megjelenítések nem állnak rendelkezésre.

16.1 Automatika állapotának kijelzése

i MEGJ.: az automatizálási állapot megjelenítési módja csak akkor látható, ha a Megjelenítési vizuális mód beállítása 02.

AP ▶ DS ▶ 02

Display	Description
DM ▶ RT	
[-	Automatika zárva
[-	Automatika zár, a kapu nyitva
	Automatika nyitva
.	Automatika nyitva, kapu nyitva

	Automatika közbenső helyzetben megállt
	Automatika közbenső helyzetben megállt, kapu nyitva
	Automatika záródik
	Automatika lassul zárás alatt.
	Automatika nyílik
	Automatika lassul nyitás alatt.

Kijelző	Leírás
	Automatika zárt
	Automatika zárt, kapu nyitva
	Automatika nyitva
	Automatika zárt, kapu nyitva
	Automatika közbenső helyzetben megállt
	Automatika közbenső helyzetben megállt, kapu nyitva
	Automatika záródik
	Automatika lassul zárás alatt
	Automatika nyílik
	Automatika lassul nyitás alatt

16.2 Biztonsági eszközök és parancsok megjelenítése

i MEGJ.: a biztonsági eszközök és parancsok megjelenítése mód csak akkor látható, ha a Megjelenítési vizuális mód beállítása 01 or 03.

AP → IS → 01 AP → IS → 03

Kijelző	Leírás	Kijelző	Leírás
1-2	1-2 - Automatikus zárás aktiválási parancs	68	68 - Részleges nyitás parancs
1-3	1-3 - Nyitási parancs	1-6	1-6 - Biztonsági eszköz nyitási és zárási ütközővel
1-4	1-4 - Zárási parancs	51	S1. - Ütközés felügyelet záráskor
1-5	1-5 - Lépésről lépésre parancs	1-8	1-8 - Biztonsági visszafordítás záráskor
P3	P3 - Részleges nyitás parancs.	1-9	1-9 - STOP parancs
4P	4P - Zárási parancs, operátor jelenléttel	3P	3P - Nyitás parancs operátor jelenléttel
RX	RX - Rádióvétel (a memóriában lévő adó bármelyik memorizált gombjával)	52	S2. - Ütközés felügyelet nyitáskor
NX	NX - Rádióvétel (minden nem memorizált gomb) MEGJ.: a AP → IS → 01 kiválasztásával az is megjeleníthető, ha egy nem tárolt távirányítóról érkezik parancs.	00	00.- Akadály észlelési terület elérése nyitáskor
		0C	0C. Akadály észlelési terület elérése záráskor
EX	EX -Ugró kódos rádió vétel a sorozaton kívülről	RV	RV - Engedélyezi/tiltja a beépített rádió vevőt RDX-n keresztül
EP	EP - Rádió vétel, mely nem kompatibilis a RO → EP paraméter konfigurációval	MQ	MQ - Mechanikai ütközők tanulási folyamat alatt
CX	CX - AUX1 kártyáról fogadott parancs	HT	HT - Motor felmelegítése (NIO funkció) ifolyamatban
FC	FC. - Zárási végállás	HS	HS - Élesített NIO indítás
FA	FA. - Nyitási végállás	J1	JR1 - A JR1 jumper állapot változtatása
SW	SW - Nyitott kapu kioldása. Ha a kioldott kapu zárva van, a vezérlő panel RESET műveletet hajt végre (XX riasztás)		

16.3 Riasztások és hiba üzenetek megjelenítése



FIGYELEM: a riasztások és hibák megjelenítésének lehetősége bármilyen megjelenítési lehetőséggel működtethető. A riasztási üzenetek jelzése elsőbbséget élvez minden más kijelzőn.

Riasztás típusa	Kijelző	Leírás	Művelet
Mechanical alarm	M3	M3 - Automatika blokkolva.	Ellenőrizze a mechanikus részeket.
	M4	M4 - Motor rövid zárlat.	Ellenőrizze a motor csatlakozást.
	M8	M8 - Túl hosszú löket.	Ellenőrizze a fogaslécet / bordásszíjat.
	M9	M8 - Túl rövid löket.	Manuálisan ellenőrizze, hogy a kapu mozgítható-e.
	MB	MB -Motor hiánya a művelet során.	Ellenőrizze a motor csatlakozást.
	MD	MD - Nyitási végállás kapcsoló rendellenes működése. Ha a végállaskapcsoló konfigurálva van, de nem található meg, minden megáll (az OB lassulási kezdőpontjától) akadálynak tekinthető és MD jelzéssel. van ellátva	Ellenőrizze a nyitási végállaskapcsoló csatlakozást.
	ME	ME - Zárási végállás kapcsoló rendellenes működése. Ha a végállaskapcsoló konfigurálva van, de nem található meg, minden megáll (az CB lassulási kezdőpontjától) akadálynak tekinthető és ME jelzéssel. van ellátva	Ellenőrizze a zárási végállaskapcsoló csatlakozást.
	MI	MI - Az ötödik egymást követő akadály észlelése.	Ellenőrizze az állandó akadályok jelenlétét az automatizálás lökete mentén.
	OD	OD - Akadály nyitásnál.	Ellenőrizze az akadályok jelenlétét az automatizálási löket mentén.
	OE	OE - Akadály zárásnál.	Ellenőrizze az akadályok jelenlétét az automatizálási löket mentén.
	OF	OF -Automatika blokkolva nyitásnál.	Ellenőrizze a mechanikus részeket, és győződjön meg róla, hogy nincsenek akadályok az automatizálási löket mentén.
OG	OG - Automatika blokkolva zárásnál.	Ellenőrizze a mechanikus részeket, és győződjön meg róla, hogy nincsenek akadályok az automatizálási löket mentén.	
Power supply Settings	S6	S6 - A biztonsági berendezés tesztjének helytelen beállítása.	Ellenőrizze a paraméter konfigurációt 06, 08, 68 . Ha 68 → 54, 06 és 08 nem lehet P41 S41 .

Type of alarm	Display	Description	Operation
Internal control panel alarm	I5	I5 - No voltage 0-1 (faulty voltage regulator or short-circuit on accessories)	Check there is no short circuit in connection 0-1. If the problem persists, replace the control panel.
	I6	I6 - Excessive voltage 0-1 (faulty voltage regulator)	Replace the control panel.
	I7	I7 - Internal parameter error - value outside limits	Reset. If the problem persists, replace the control panel.
	I8	I8 - Program sequence error	Reset. If the problem persists, replace the control panel.
	IA	IA - Internal parameter error (EEPROM/FLASH)	Reset. If the problem persists, replace the control panel.
	IB	IB - Internal parameter error (RAM)	Reset. If the problem persists, replace the control panel.
	IC	IC - Operation time-out error (>5 min or >7 min in learning mode)	Manually check that the gate moves freely. If the problem persists, replace the control panel.
	IE	IE - Power supply circuit fault	Reset. If the problem persists, replace the control panel.
	IM	IM - MOSFET alarm - motor in short circuit or always ON	Reset. If the problem persists, replace the control panel. Check the settings / operating of any limit switches.
	IO	IO - Interrupted motor power circuit (motor MOSFET open or always OFF)	Reset. If the problem persists, replace the control panel.
	IR	IR - Motor relay error	Reset. If the problem persists, replace the control panel.
	IS	IS - Error on motor current read circuit test	Reset. If the problem persists, replace the control panel.
	IU	IU - Error on motor voltage read circuit test	Reset. If the problem persists, replace the control panel.
	TH	TH - Intervention of high temperature safety device	Do not carry out any operations. If the problem persists, contact Technical Service.
	VH	VH - Automation blocked due to high temperature	Do not carry out any operations. If the problem persists, contact Technical Service.
	XX	XX - Firmware reset commanded by the simultaneous pressing of the  +  keys.	
	WD	WD - Firmware reset not commanded	

Riasztás típus	Kijelző	Leírás	Művelet
Rádiós műveletek riasztása	R0	R0 - Tároló modul behelyezése több, mint 100 tárolt távirányítóval Figyelem: az R0 → MU → 20 beállítás automatikusan történik.	A rendszer konfigurációk mentéséhez a tároló modulon törölje az összes tárolt távirányítót és és max. 100 db-ot állítson vissza. Beállítás: R0 → MU → 10 .
	R3	R3 - Tároló modul nem található	Tároló modul beillesztése..
	R4	R4 - Tároló modul nem kompatibilis a vezérlő panellel	Kompatibilis tároló modul beillesztése.
	R5	R5 - Nincs soros kommunikáció a tároló modullal	Tároló modul cseréje.
	R6	R6 - Speciális tároló modul behelyezése tesztelésre	
Áram forrás riasztása	P0	P0 - Nincs hálózati feszültség	Ellenőrizze, hogy a vezérlő panel megfelelően működik-e. Ellenőrizze a biztosítékot. Ellenőrizze a tépellátást.
	P1	P1 - Mikrokapcsoló feszültség túl alacsony	Ellenőrizze a vezérlő panel megfelelő tápellátását.
Akkumulátor riasztás	B0	B0 - Alacsony akkumulátor töltöttség	Ellenőrizze az akkumulátor feszültséget. Cserélje ki az akkumulátort.
Kiegészítők riasztása	A0	A0 - A biztonsági érzékelő tesztelésének elmulasztása a 6-os kontaktnál	Ellenőrizze, hogy a SOFA1-A2 berendezés megfelelően működik-e. Ha a kiegészítő SOF kártya nincs behelyezve ellenőrizze hogy a biztonsági tesz le van-e tiltva..
	A1	A1 - A 6. és a 8. kontaktok egyidejű biztonsági érzékelő tesztje sikertelen	Ellenőrizze a kábelezést és a biztonsági érzékelő működését.
	A3	A3 - A biztonsági érzékelő tesztelésének elmulasztása a 8-as kontaktnál	Ellenőrizze, hogy a SOFA1-A2 berendezés megfelelően működik-e. Ha a kiegészítő SOF kártya nincs behelyezve ellenőrizze hogy a biztonsági tesz le van-e tiltva..
	A7	A7 - A 9-es kontakt helytelen csatlakoztatása a 41-es terminálhoz	ellenőrizze, hogy az 1-es és 9-es kontakt megfelelően csatlakozik-e..
	A9	A9 - Túlterhelés a kimeneten +LP-	Ellenőrizze, hogy az +LP- kimenethez csatlakoztatott eszköz megfelelően működik-e..

17. Hibaelhárítás

Hiba	Lehetséges okozó	Hiba jelzés	Művelet	
A vezérlő panel nem kapcsol be	Nincs tápellátás.		Ellenőrizze a tápkábelt és a hozzátartozó vezetékeket	
Az automatika nem nyit vagy zár	Nincs áram.		Ellenőrizze a tápkábelt.	
	Rövid zárlatos kiegészítők.	I5	Csatlakoztassa le az összes kiegészítőt a 0-1 terminálokról (a 24V feszültség= meg kell hogy legyen) majd egyenként csatlakoztassa őket újra.	
	Kiégett biztosíték.		Cserélje ki a vezetéket.	
	Biztonsági kontakt nyitva.	I-6 68	I-8	Ellenőrizze, hogy a biztonsági kontaktok rendesen zárva vannak-e (NC).
	A biztonsági érintkezők nem megfelelően vannak csatlakoztatva, vagy az önműködő biztonsági él nem megfelelően működik.	A0 A1 A3	I-6 I-8 68	Ellenőrizze a vezérlő panelen a 6-8 terminálhoz való csatlakozást és az önműködő biztonsági él csatlakozásokat.
	Fotocella aktiválva.	I-6	I-8	Ellenőrizze, hogy a fotocella tiszta és megfelelően működik.
	Az automatikus zárás nem működik.			Adjon meg bármilyen parancsot.
	Motor hiba.	M3 M4		ellenőrizze a motor csatlakozásokat.
	Mechanikai hiba.	M3 M8		Ellenőrizze a fogaslécet és a bordásszíjat, és/vagy a mechanikus részeket.
	Mikrokapcsoló kioldása.	SW		Ellenőrizze, hogy a kapu helyesen van-e zárva és a mikrokapcsoló érintkezik-e.
	Hibás vezérlő panel.	I7 I8 IA IB	IE IM IO IR	Hívja a szervíz szakembert.
	Mindkét végállás kapcsoló aktív.	FA FC		Ellenőrizze a végállások csatlakozásait.
	A külső biztonsági eszköz nincs aktiválva	Helytelen csatlakozások a fotocellák és a vezérlő panel között.		Ellenőrizze, hogy az I-6 / I-8 ki van jelezve. Csatlakoztassa az NC biztonsági érintkezőket sorozatban és vegye el a jumpert a vezérlő panel terminálján. Ellenőrizze az AP → J6 és AP → J8 beállításait.
Az automatizálás röviden megnyílik / bezáródik, majd leáll.	Súrlódás van.	MI M9 IC	Manuálisan ellenőrizze, hogy az automatika szabadon mozog és ellenőrizze az R 1/R2 beállításokat.	

Hiba	Lehetséges okozó	Hiba jelzés	Művelet
A távvezérlő korlátozott hatótávolságú és nem működik a mozgó automatikával.	A rádióadást akadályozzák fémszerkezetek és vasbeton falak.		Szereljen antennát kívültre.
			Cserélje ki a távirányító elemet.
A távirányító nem működik.	Nincs tároló modul vagy helytelen tároló modul.	R0 R3 R5	Kapcsolja ki az automatikát és csatlakoztassa a helyes tároló modult.
			Ellenőrizze a távirányítók megfelelő tárolását a beépített rádión. Ha a rádiós vevőegység hibája a a beépített vezérlő penelben van, akkor a távirányító kódjait leolvashatja a tároló modul eltávolításával.
A villogó fény nem működik.	A villogó fény vezetékai leváltak vagy rövidzárlatosak.	A9	Ellenőrizze a csatlakozásokat.

Használati utasítás

Általános felhasználói elővigyázatosság



- A Felhasználói Kézikönyvben szereplő információk figyelmen kívül hagyása személyi sérüléshez vagy a berendezés károsodásához vezethet.

Ezeket az utasításokat meg kell őrizni és továbbítani a rendszer minden lehetséges jövőbeli felhasználójának.

- A tolókapu csak arra a különleges célra használható, amelyre tervezték. Minden más felhasználást helytelennek és ezért veszélyesnek kell tekinteni. A gyártó nem vállal felelősséget a helytelen, vagy ésszerűtlen használatból eredő károkért.
- Ne használja az úszó kaput, ha javításra vagy beállításra van szüksége. A tisztítás és karbantartás során húzza ki a tápfeszültséget.

A motoros kaput a 8 év feletti gyermekek, valamint a csökkent fizikai, érzékszervi vagy szellemi képességekkel rendelkezők csak addig használhatják, amíg azokat megfelelően felügyelik.

- A felhasználó által végzett tisztítási vagy karbantartási munkákat közvetlenül egy felelős személynek vagy annak felügyelete alatt kell végezni.
- Ne engedje, hogy a gyerekek játszhassanak vagy ott maradjanak az úszó kapu közelében. Tartsa távol a távirányítót és / vagy bármely más irányító eszközt a gyermekek elől, nehogy véletlenül aktiválja a kaput.

Kézi kioldás

Hiba vagy áramkimaradás esetén helyezze be a kulcsot, és forgassa el az óramutató járásával megegyező irányba. Nyissa ki a kaput manuálisan.

A kapu újbóli lezárásához csukja be a kaput, forgassa el a kulcsot az óramutató járásával ellentétes irányba és távolítsa el a kulcsot.

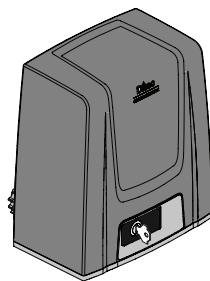

FIGYELMEZTETÉS: a kapuzár és a kioldó műveleteket a motor alapjáraton kell végrehajtani. Ne lépjen be a kapu működési tartományába.



Ha a kapu zárva van, de a kulcs még mindig vízszintes, a kioldó mikrokapcsoló nyitva van és minden manőver megakadályozható.

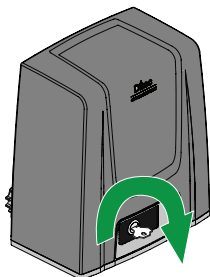

Technikai leírás

	ION4	ION4J	ION6	ION6J
Maximum nyitás szélesség	12m			
Maximum kapu súly	400Kg		600Kg	
Kapu sebesség	0,1-0,3 m/s			
Nyomaték	200N névleges, 600N indításkor		300N névleges, 800N indításkor	
Fő áram ellátás	230 V~ 50/60Hz	120 V~ 50/60Hz	230 V~ 50/60Hz	120 V~ 50/60Hz
Áram felvétel	0,45A	0,9A	0,6A	1,2A
Vezeték	T1A	F2A	F1,6A	F3,15A
Áram	100 W		130 W	
Időszakosság	80 ciklus/nap, 30 egymást követő ciklus			
Élettartam	50,000 - 150,000 ciklus, a táblázatban feltüntetett kondícióktól függően lásd a termék élettartam diagrammot)			
Zaj zennyezés	LpA ≤ 70dB(A)			
IP védelmi besorolás	44			
Használati hőfok tartomány	-20°C	+55°C	-35°C	+55°C (aktív NIO esetén)
Termék méret	300 x 260 x 195			
Vezérlő panel	LCU48			
Motor kimenet	24V 10A max			
Kiegészítők áramforrása	24V 0,3A max			
Rádió frekvencia	433,92 MHz			
Tárolható rádió kódok	100 / 200 RO → MU → 20/10			





Rendszeres biztonsági ellenőrzések

Biztonsági berendezések

A hazai és nemzetközi követelményeknek való megfeleléshez, valamint az esetleges üzemzavarok vagy sérülésveszély elkerülése érdekében legalább 6 havonta (vagy az automatizálás gyakoriságának megfelelően) a következő műveleteket és ellenőrzéseket végre kell hajtani.

Javasoljuk, hogy a szakképzett személy végezze el a javításokat és a beállításokat.

A tisztítási vagy karbantartási feladatok elvégzése során húzza ki a tápfeszültséget [A].

Feladat	Probléma esetén
<p>Húzza ki a tápfeszültséget és:</p> <ul style="list-style-type: none"> ránézésre ellenőrizze az automatikát [1]. ellenőrizze az elektromos kábeleket [B]. ellenőrizze a kapu [C] és a rögzítések állapotát; győződjön meg róla, hogy a kapu mozgása sima és egyenletes. tisztítsa meg a fogaslécet és fogaskereket. zsírozza be a fogaslécet és fogaskereket. rendszeresen ellenőrizze a fotocellák tisztaságát. Ne használjon lúgos alapú termékeket. Ne használjon nagy nyomású víztisztítót, mert az automatika, a program kiválasztó kapcsolók és a fotocellák megsérülhetnek. Ne használjon polírozó mosószerkeket. Ne dörzsölje meg a nyers termékeket, mert sérülhet. 	
<p>Csatlakoztassa újra a tápegységet, majd ellenőrizze:</p> <ul style="list-style-type: none"> a végállás kacsolók (ha van) megfelelő működését a villogó fény [3] megfelelő működését. a teljesítményszabályozás helyes beállítását [ezt a műveletet szakképzett személyzetnek kell végeznie] és a parancs eszközök [2] - [4] (ha vannak) megfelelően működnek a biztonsági eszközök [5] - [6] - [7] (ha vannak) megfelelően működnek. Ha a kapu mozgás közben akadályt érzékel, akkor meg kell állnia, vagy vissza meg kell fordítania a mozgás irányát. 	 
<p>A hiba kódja minden esetben megjelenik a kijelzőn.</p>	

A következő biztonsági eszközök telepíthetők az automatikához a biztonságos működés érdekében (EN 12453 és EN 12445):

5 Biztonsági fotocella pár

6 Biztonsági él

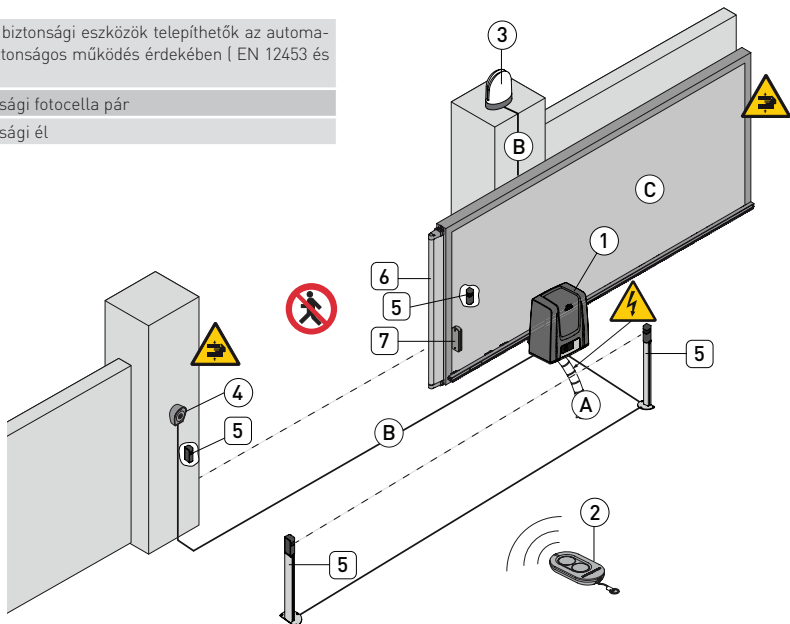



Ditec ION4-ION6

Sliding gates

(translation of the original instructions)

IP2288EN • 2018-02-26

Technical Manual